

Akkumulátorok

Felhasználói tájékoztató 2010



FordService

Feel the difference



Fontos tudnivalók

Ezt a katalógust a lehető legnagyobb gondossággal készítettük; valamennyi műszaki Információ és megrendelési szám a nyomdába adáskori aktuális állapotnak felel meg. A hiányzó, vagy hibás adatokért felelősséget nem vállalunk. A műszaki változtatás, a nyomdahiba és a tévedés jogát fenntartjuk.

A Motorcraft termékeket folyamatosan továbbfejlesztik. Ezért fenntartjuk magunknak a jogot, hogy előzetes bejelentés nélkül bármikor változtassunk a műszaki adatokon vagy a szállítási terjedelmen.

Utánnomása és fordítása – kivonatos formában is – engedélyünkhöz kötöttek.

Minden jog fenntartva.

A Ford vagy Motorcraft termékek és azok csomagolásának bármilyen manipulációja, mint például módosítás, átdolgozás vagy átdátumozás nem megengedett és sértik a bejegyzett márkajogokat. A módosítások a termék műszaki jellemzőit negatívan befolyásolhatják, és a termék használhatatlanságát okozhatják, és lehetséges, hogy következmény-károkat okozzanak más alkatrészekben. Az ilyen károkért a Ford semmilyen felelősséget nem vállal.

További, részletes információk találhatóak a Motorcraft termékekről: www.ford.com.

A modern gépjármű-akkumulátorokkal szemben támasztott műszaki követelmények óriásiak. Az olyan tulajdonságok, mint a nagy indítási teljesítmény, tartósság, karbantartás-mentesség és kifolyás-védelem ma már magától értetődőnek számítanak. Ezzel egyidejűleg azonban az akkumulátorok új generációja az autótechnika legújabb fejlesztéseinek alkalmazását is lehetővé kell tegye, azaz az elektromos fogyasztók nagy száma miatt megnövekedett energiaigényt is számításba kel vennie. Az akkumulátor eközben tökéletesen integrálódik a modern gépkocsik energia-menedzsmentjébe.

A Ford elfogadta ezt a kihívást, és ebben a katalógusban mutatja be Önnek, a Ford ezüst-kalcium- és a Motorcraft kalcium-Plus akkumulátorokat. Ezek az akkumulátorok az innovatív technikának és a kompromisszumot nem ismerő minőségnek köszönhetően nagyobb teljesítményűek, hosszabb élettartamúak és biztonságosabbak, mint azt a nemzetközi szabványok előírják. Ezen túlmenően a szállítási program lényegesen szorosabb termékpalettát kínál, valamennyi gépjármű-márka lefedése mellett, valamint új, a versenyhez igazodó árképzést nyújt!

A katalógusban kiegészítő információk is találhatóak, melyek megkönnyítik a gépjármű-akkumulátorok ápolásával és karbantartásával kapcsolatos legfontosabb szempontok megértését.

Indítson, Ford és Motorcraft akkumulátorokkal!

Áttekintés	5
Ford akkumulátorok / Motorcraft akkumulátorok	6
Mérettáblázat	7
Felépítés és működés	8
Követelmények	9
Az indító-akkumulátorok kezelése	10
Ápolás és karbantartás	11
Tartozékok / Ártalmatlanítás	13
Gépkocsi-áttekintés	14 - 34
Magyarázatok	35

Műszaki alapok

Egy akkumulátor elektromos energiát tárol, vegyi úton. Az általa meghatározott körülmények között leadható elektromos töltés mennyiségét kapacitásnak nevezzük, és Ah-ban (amper-óraban) adjuk meg.

A hidegindítási áram a lehetséges terhelőáram értékét adja meg alacsony hőmérsékleten, és a hidegindító képesség megítélésére szolgál.

Karbantartás

A Ford és Motorcraft akkumulátorokat beszerelésre készen szállítjuk, azaz gyárilag fel vannak töltve savval és üzembesz állapotra töltöttek. A leghosszabb tárolhatóság elérésének érdekében a töltöttségi állapotot rendszeresen ellenőrizni kell, és szükség esetén után kell tölteni.

Az akkumulátor csatlakozói

A csatlakozópólusok vastagsága a téves csatlakoztatás elkerülése érdekében eltérő. A Ford ezüst-kalcium akkumulátoroknál a gyártás időpontja a negatív pólusba van beütve, az első szám a naptári hetet, a második az évet jelzi.

Lapos pólusú akkumulátorok már nem szerepelnek a kínálatban. Speciális pólus-adapterek (Finis 1493705) teszik lehetővé a megfelelő, kalcium-Plus technológiájú, kerekpólusú Motorcraft akkumulátor használatát.

Rögzítőlécek

Az akkumulátor rögzítése sok esetben rögzítőlécekkel történik. Az 1995-ös Ford Galaxynál (02/1995-03/2000), valamint a VW-konzern régebbi gépkocsijainál ezek 19 mm magasak, ezért a Ford ezekhez a gépkocsikhoz különleges rögzítőléc-adaptereket kínál.

ETN

A kilencjegyű európai típusszám (Europäische Typ-Nummer, ETN) lehetővé teszi az akkumulátor egyértelmű azonosítását.

1. csoport: Az első három jegy a névleges feszültséget és a kapacitást adja meg. Az első helyen található 5-ös szám 12 Voltos akkumulátort jelent, a két utána következő számjegy a névleges kapacitást mutatja.

2. csoport: A második számjegycsoport a gyártóspecifikus felépítési formák folyamatos számozása.

3. csoport: Az utolsó három számjegy 10-zel szorozva megadja a hidegindítási áramot az európai szabvány szerint.

Példa

5 7 1 4 0 0 0 6 5

1 2 3 4

- 1 névleges feszültség: 12 Volt
- 2 névleges kapacitás: 71 Ah
- 3 felépítés
- 4 hidegindítási áram: 650 A (EN = európai szabvány, SAE = SAE-szabvány)



Az akkumulátor típusa és az elektromos jellemzők a matricáról leolvashatók:

- 1 Akkumulátor típus (Ca = kalcium; Sb = antimon)
- 2 Névleges kapacitás Ah-ban
- 3 Hidegindítási áram (EN = európai szabvány, SAE = SAE-szabvány)
- 4 Európai típusszám (ETN)
- 5 Megrendelési szám (FINIS)
- 6 Ford alkatrészszám
- 7 Névleges feszültség
- 8 Tartalék kapacitás percekben

Ford ezüst-kalcium akkumulátorok – Maximális teljesítmény hivatalos beszállítói minőségben

Az új Ford ezüst-kalcium akkumulátor mérföldkövet jelent az indítási teljesítmény és az élettartam terén. Az ezüsttartalom javítja a korrózióállóságot, és egyidejűleg csökkenti a belső ellenállást. Így a Ford ezüst-kalcium akkumulátor óriási energia-leadása a legnagyobb energiaigényeket is fedezi, és garantálja a megbízható erőt az indításhoz. Ezért a Ford már 1998 óta minden új gépkocsit ezüst-kalcium akkumulátorral szerel.

A Ford ezüst-kalcium akkumulátor a nagy hidegindító áramú indítóakkumulátor és a nagy kapacitású energiatároló tökéletes kombinációja. További döntő előny a Ford ezüst-kalcium akkumulátor rendkívüli ciklusállósága. Ez garantálja a fedélzeti hálózat megbízható áramellátását, még az átlagosnál több fogyasztó esetén is. Ezen kívül a Ford ezüst-kalcium akkumulátorai különösen sokáig tárolhatók, mivel azokat savval és árammal teljesen feltöltve szállítjuk, nincs szükség kénsav raktározására.

- Magas ciklusállóság, ideális sok elektromos fogyasztó esetén
- A nagy teljesítmény-igényű járművekhez
- A legmagasabb energia-leadás a korrózióálló ezüst-ötvözetnek köszönhetően
- Csúcsmínőség, versenyképes áron
- Rendkívül ellenálló a hőmérsékleti hatásokkal szemben és a mélykiszülés ellen
- A gyártás időpontjától számított 18 hónapig tárolhatók



Motorcraft kalcium-Plus akkumulátorok – A kedvező árú alternatíva

Az új Motorcraft kalcium-Plus akkumulátorok elektromos teljesítőképessége a legtöbb esetben felülmúlja az eredeti szerelésű akkumulátorét. 95 Ah kapacitásig még a magasabb felszerelési szinteknél is nagyobb biztonságot és erőt biztosít az indításhoz. A teljesítményosztályok és ház-formák széles választéka teszi a Motorcraft akkumulátort ideális megoldássá különböző gyártók számos ismert gépkocsitípusához, ezáltal pedig nagy piaci lefedettséget nyújtó mindenessé. Igaz ez az amerikai Ford modellek különleges akkumulátor-méreteire is. A Motorcraft új kalcium-Plus technológiája megfelel a legmagasabb követelményeknek és a legjobb minőséget kínálja, rendkívül kedvező áron.

A kereskedő számára ezen kívül további előnyt jelent, hogy a Motorcraft kalcium-Plus akkumulátorokat savval és árammal feltöltve, üzemből szállítjuk. Ennek köszönhetően nem szükséges kénsavat raktározni.

- Stabil és megbízható teljesítmény
- Modern gépkocsikhoz, minden kategóriában
- Hosszabb élettartam a bevált kalcium-ötvözetnek köszönhetően
- Nagy kereslet, alacsony ár
- Lehetővé teszi számos különböző gépkocsitípus értékárnyos javítását



Mérettáblázat

Finis	ETN	Ház-foma	Ah	a) hossz mm	b) szélesség mm	c) magasság mm	Darabszám raklaponként
Ford ezüst-kalcium akkumulátorok							
1672940	543 025 039	T4	43	207	175	175	72
1672941	550 075 051	T5	50	242	175	175	63
1672942	560 030 060	T6	60	278	175	175	48
1682038	580 120 072	T7	80	315	175	175	42
1581448	540 406 034	H3	40	175	175	190	-
1581453	552 400 047	H4	52	207	175	190	-
Motorcraft kalcium-Plus akkumulátorok							
1517092*	535 400 033	T4	35	207	175	175	72
1517093	543 402 039	T4	43	207	175	175	72
1517094	558 401 052	T5	58	242	175	175	63
1517095	571 400 065	T6	71	278	175	175	48
1517097	544 403 036	H4	44	207	175	190	72
1517099	560 408 054	H5	60	242	175	190	63
1517100	572 410 065	H6	72	278	175	190	48
1517101	595 402 080	H8	95	353	175	190	36
1517096	591 400 074	D31	91	306	173	225	39

* Használható a 1517093 finis számú akkumulátor helyett, alacsony felszereltségi szintű gépkocsiknál.

Különleges formák

	Finis	Ház-foma	Ah	a) hossz mm	b) szélesség mm	c) magasság mm
Probe 1 + 2	3872099	US	58	255	183	174
Explorer	3894012	US	65	306	192	194
Windstar	3894013	US	85	306	192	192

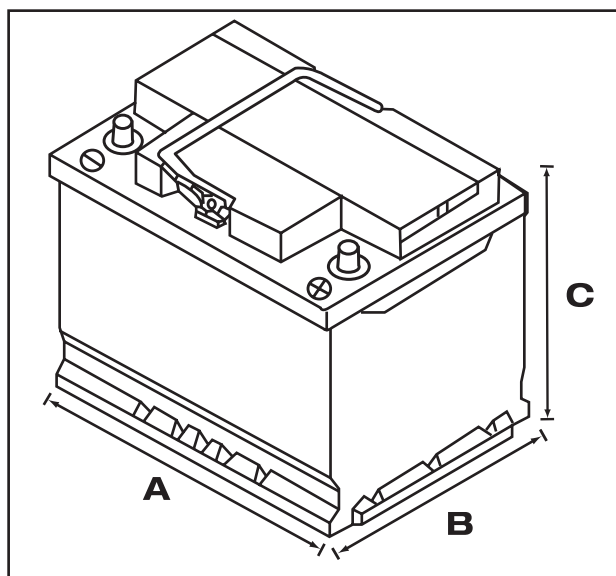

Egy akkumulátor elektromos energiát tárol, vegyi úton. Működése a galvánelem elvén alapul. Ez alatt egy edényt értünk, melyben elektromosan vezető folyadék (elektrolit), és két, egymástól elválasztott, különböző fémből készült elektróda található. A fémek kémiai reakciója során az elektrolittal elektronok szabadulnak fel, melyek elektromos munka végzésére használhatók.

A gépjármű-akkumulátorok esetében a negatív elektródok ólomból (Pb), a pozitív elektródok ólom-oxidból (PbO₂) állnak. Elektrolitként hígított kénsavat (H₂SO₄) használunk, melynek sűrűsége kb. 1,28 kg/l. Az egyes cellák nyugalmi feszültsége 2,12 Volt. Egy gépjárműindító akkumulátor hat, sorba kapcsolt cellából áll, egy műanyagból készült akkumulátorházban. A sorbakapcsolás miatt a teljesen feltöltött akkumulátornál 12,72 Volt nyugalmi feszültség adódik.

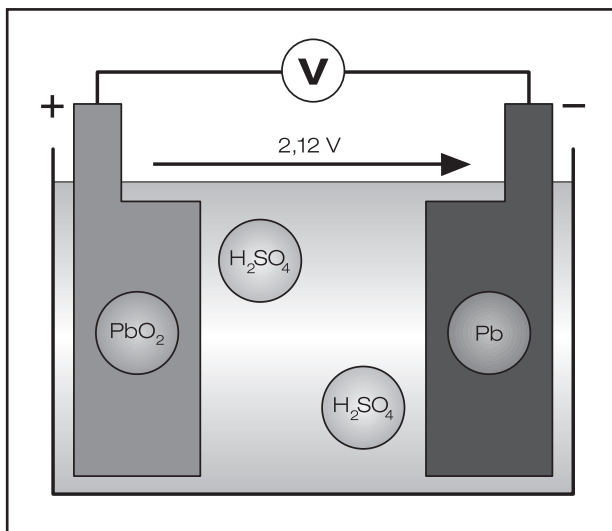

Feltöltött akkumulátorcella

Annak érdekében, hogy az indítóakkumulátorok a szükséges nagy áramerősségeket le tudják adni, az elektrolittal kapcsolatban álló elektróda-felületnek a lehető legnagyobbnak kell lennie. Az elektródák ezért sok vékony, párhuzamosan kapcsolt lemezből vannak összeállítva. Ezek a lemezek egy tartórácsból állnak, melyekre egy kémiaileg aktív masszát visznek fel. A tiszta ólom, kis mechanikai szilárdsága következtében a rács anyagának nem alkalmas, ezért a Motorcraft ill. a Ford kalcium (Ca) ill. ezüst (Ag) tartalmú ólomötvözeteket használ. A kalcium előnye a rendkívül alacsony vízfogyasztás. Az ezüst hozzáadása növeli a vezetőképességet, csökkenti a belső korróziót és ezáltal gondoskodik a hosszabb élettartamról.

Áramkivétel

Ha az akkumulátor pólusai közé elektromos vezetőt helyezünk, az elektronok a negatívtól a pozitív lemez felé folynak. Az elektromos egyensúly megváltozásának hatására az elektródok reakcióba jönnek a kénsavval. A ólom és ólom-oxid az elektródokon ólom-szulfáttá (PbSO₄) alakul. Ennek során a kénsav elhasználódik, és víz (H₂O) keletkezik. Minél tovább halad előre ez a folyamat, annál kisebb lesz a sav sűrűsége, és annál alacsonyabb teljesítményt képes az akkumulátor leadni.

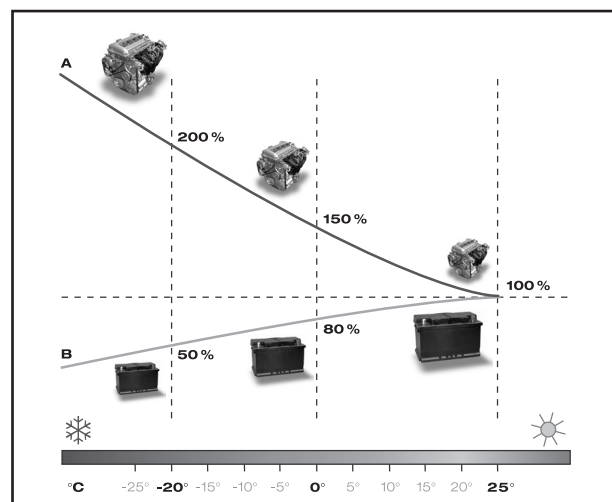

Magas hőmérséklet esetén a kémiai folyamatok könnyebben mennek végbe, azaz az akkumulátor teljesítőképessége növekszik.

A Áramigény

B Kapacitás

Töltés

Töltéskor a létrejött ólom-szulfát ismét eredeti alkotóelemeire bomlik. A kénsav képződése azonban bizonyos időt igényel. Ezért csak annyi töltőáramnak szabad folynia, amennyire ehhez a reakcióhoz szükség van. A túlságosan erős töltőáram a víz oxigénre és hidrogénre való bomlásához, ezáltal pedig vízvesztéshez vezet. A karbantartást nem igénylő indítóakkumulátorokat ezért csak olyan töltőberendezésekkel szabad tölteni, melyek esetében biztosított, hogy ez az állapot nem következik be.

Teljesítőkéesség

Az akkumulátor fő feladata mindig is a motor indítása volt. Ehhez egy akkumulátornak hosszabb állásidő után is, alacsony hőmérsékleten és nem teljes töltés esetén is nagy indítóáramot kell biztosítania. Ezért az elektródák sok vékony, nagy felületű ólomlemezről állnak. Ez a felépítés alacsonyan tartja az akkumulátor belső ellenállását, és lehetővé teszi a megkövetelt erős indítóáram leadását. Azonban ennek következtében az akkumulátorok kimondottan érzékenyvé válnak a mélykisülésekre. Egy mélykisülés esetén a vékony lemezek térfogata rendkívüli mértékben megnövekszik, és nyomást kezdenek gyakorolni a szeparátorokra. Ha azok megsérülnek, az a lemezek rövidzárlathoz vezethet.

Tartósság

A modern gépkocsikban az elektromos és elektronikus berendezések számának növekedésével rendkívüli mértékben nőttek a ciklusállósággal szemben támasztott követelmények is. Ezalatt az akkumulátor azon képességét értjük, hogy lehetőleg sok töltési- és kisütési ciklust legyen képes elviselni. Egy ciklus a kisütést, majd az azt követő ismételt feltöltést jelenti. Felépítésétől függően egy indítóakkumulátor 300 ciklust érhet el, 50 %-os kisütés mellett. A ciklusos terhelés árt az aktív massza tapadásának a lemezek rácsein. A massa kitéredezik vagy feloldódik, és ezáltal nem vesz többé részt az elektrokémiai folyamatokban. Hasonló eredményre vezethetnek az erős ütések vagy az állandó vibráció.

Ha egy akkumulátort gyakran nagy áramokkal töltenek fel ill. sűtnek ki, előfordulhat az ún. savrétegződés. Ez a jelenség is negatívan hat az élettartamra. A sav ilyenkor nem egyenletesen oszlik el az elektrolitban, hanem fajsúlya következtében lesüllyed. Ez ahhoz vezet, hogy csak a lemezek egy kis része szolgáltatja az elektromos teljesítményt, miközben a többi részen szulfátosodás történik.

Egy akkumulátor öregedése tehát jelentős mértékben függ az üzemi körülményektől. Minél gyakrabban és hosszabb ideig található az akkumulátor kisütött vagy részben kisütött állapotban, annál jobban felgyorsul az öregedési folyamat, a visszafordíthatatlan károsodások következtében. A magas hőmérsékletek, például a motortérben, felgyorsítják a folyamatot.

A hőmérséklet hatása

A vízfogyasztás a Ford és Motorcraft akkumulátorok új generációjánál olyan alacsony, hogy az akkumulátor normál élettartama alatt nem kell vizet utántölteni. Az akkumulátort feltöltés után lezárják, és azt nem szabad többé felnyitni. A rendkívüli hőség megnövekedett vízfogyasztáshoz vezethet.

Biztonság

Fontos biztonsági szempont az akkumulátor tömítettsége. Semmiképpen sem léphet ki sav a tartályból. Ez sérüléseket, vagy a gépkocsi alkatrészeinek korrózióját okozhatja. Mindezenre az akkumulátor nem lehet teljesen zárt; a különböző üzemi körülmények miatt a hőmérséklet- ill. nyomáskiegyenlítés lehetséges kell legyen. A Ford ill. Motorcraft akkumulátorok ezért egy szellemes zárórendszerrel rendelkeznek. Egy túlnyomás-szelep megakadályozza az oxigén-utánpótlást kívülről, egyidejűleg az akkumulátorban esetleg keletkező gázok távozhatnak rajta keresztül.

Amennyiben a gépkocsi gáz-elvezető rendszerrel rendelkezik, abba az új akkumulátort is csatlakoztatni kell. Ennek oka, hogy az esetlegesen gázképződés során az ún. durranógáz keletkezik. Ez a rendkívül robbanékony keverék, mely oxigénből és hidrogénből áll, az elektrolízis során keletkezik, és durranást, vagy rosszabb esetben az akkumulátor robbanását okozhatja.

Fontos tudnivaló!

A Smart-Charge töltőrendszerrel rendelkező Ford gépkocsikba csak kalcium akkumulátorokat szabad beszerezni (az 1999-es Focustól kezdve (1998/08-2004/12), ld. a 72/2004-es MSZ-t is).

Biztonsági előírások

Az ólomakkumulátorok hígított kénsavat tartalmaznak, amely veszélyes marási sérüléseket, a gépkocsin pedig súlyos korróziós károkat okozhat. Ezen kívül töltéskor robbanékony gázok (hidrogén- és oxigéngáz) keletkeznek, ezért nyílt láng használata, szikraképződés előidézése és a dohányzás akkumulátorok közelében tilos.



Figyelem!

Szikrák például az akkumulátor terhelés alatti csatlakoztatásakor és lekötések, vagy indítókábellel való segítségnyújtáskor is keletkezhetnek.

Az akkumulátorokkal való munka során mindenképpen viseljen megfelelő, át nem eresztő védőkesztyűt, védőszemüveget vagy arcvédő maszkot és védőöltözetet. Vízet és szemöblítő palackot tartson közvetlen közelben készenlétben.

Raktározás és szállítás

Úgy a Ford, mint a Motorcraft akkumulátorok a gyárból savval és üzemkézsre töltött állapotban kerülnek ki. Ezért azokat kiborulás-mentesen kell szállítani és tárolni, ezen kívül a védősapkát mindig rajta kell hagyni a pozitív póluson!

Az indítóakkumulátorokat alapvetően állítva, tiszta, hűvös, száraz helyen kell tárolni. **A legmagasabb tárolási időtartam biztonságos garatálásához a tárolóhely éves átlaghőmérséklete 15° C legyen. A raktár rövid ideig tartó maximális hőmérséklete ne legyen magasabb 25° C-nál.**

A forgalomba helyezés a Ford ezüst-kalcium akkumulátorok esetében és a Motorcraft kalcium-Plus akkumulátorok esetén egyaránt legkésőbb a gyártás időpontjától számított 18 hónapon belül kell történnjen.

Ötlet: A korlátozott raktározhatóság miatt ügyelni kell arra, hogy először a legrégebben beszerzett akkumulátorokat adjuk el (angolul: First-in-first-out). A Ford ezüst-kalcium akkumulátoroknál a gyártás időpontja a negatív pólusba van beütve, az első szám a naptári hetet, a második az évet jelzi. A Motorcraft-akkumulátorokon az akkumulátorházon egy matrica található a gyártási hónappal és -évvvel.

A raktározott akkumulátorok töltöttségi állapotát rendszeresen ellenőrizni, és szükség esetén utántöltéssel korrigálni kell. A jelenség hátterében az áll, hogy az akkumulátorok csatlakoztatott fogyasztó nélkül is, folyamatosan veszítenek töltöttségükből. Az önkisülés mértéke a hőmérséklet emelkedésével növekszik. Ha egy akkumulátor hosszabb időn keresztül nem teljesen töltött állapotban marad, a lemezek felületén nagyobb ólom-szulfát-kristályok képződhetnek. Ezt a folyamatot szulfátosodásnak nevezzük, és korlátozza az akkumulátor teljesítőképességét. A folyamat egyszerű töltéssel nem fordítható vissza, és az akkumulátor idő előtti tönkremeneteléhez vezethet.

Ki- és beszerelés

Az akkumulátorok Ford gépkocsikba való ki- és beszerelésére vonatkozó tudnivalók a FordEtis-ben találhatóak.

A Ford ezüst-kalcium és Motorcraft kalcium-Plus akkumulátoroknál a savszint ellenőrzésére azok élettartama alatt nincs szükség. Mivel normál használati körülmények között nem szükséges vizet utántölteni, ezeket az akkumulátorokat „karbantartásmentesnek” nevezzük. Mindazonáltal az ápolás és karbantartás nem korlátozódik a folyadékszint egyszerű ellenőrzésére.

Szemrevételezéses ellenőrzés

Az akkumulátor felületének mindig tisztának és száraznak kell lennie, a kúszóáramok elkerülésére. Az akkumulátorházra nem kerülhet sav. A pólusokon, csatlakozókapcsokon vagy a rögzítéseken esetlegesen előforduló korróziót azonnal meg kell szüntetni. A csatlakozókat savmentes speciális zsírral védhetjük a korrózió ellen.

Az akkumulátorháznak sérülésmentesnek kell lennie. Az ütőnyomok, benyomódások a nem megfelelő kezelésre utalnak, ami tömítetlenséget és belső károsodást okozhatott. Az akkumulátor felfekvés felületén található idegen test megsértheti a házat, és tömítetlenséget okozhat. Ha cellák megsérültek, vagy tömítetlenek, az akkumulátort ki kell cserélni, ill. ártalmatlanítani kell.

Nyugalmi feszültség

Ha az akkumulátorokat hosszabb ideig nem használják, önkisülés következtében károsodhatnak. Ez a gyári új akkumulátorok tárolására is igaz! Ennek elkerülésére a töltöttséget rendszeresen ellenőrizni kell. Az ellenőrzési intervallumok attól függenek, hogy az akkumulátor be van-e kötve: A 72/2007 sz. TSI szerint a csatlakoztatott akkumulátorokat havonta, a nem csatlakoztatott akkumulátorokat fél évente kell ellenőrizni.

Az elektronikus akkutesztetek csak olyan akkumulátorokhoz alkalmasak, melyek bizonyos ideig már használatban voltak. Nem képesek megmutatni az új, vagy még nem használt akkumulátorok teljesítőképességét. Ezekben az esetekben csak a nyugalmi feszültség (ang.: open circuit voltage – OCV) mérése használható a töltöttség megállapítására. Ez a mérés egy, a kereskedelemben kapható digitális feszültségmérővel is elvégezhető. Ennek során közvetlenül a pozitív és negatív pólus között mérjük a feszültséget.

Egy új, előtöltött akkumulátor nyugalmi feszültsége legalább 12,5 Volt kell legyen. Ha a mért érték 12,5 V alatti, az akkumulátort fel kell tölteni, és ismét ellenőrizni vagy szükség esetén ártalmatlanítani.

Az akkumulátor feltöltése

Figyelem!

Az akkumulátorok töltésekor robbanásveszélyes gázok keletkezhetnek! Ezért gondoskodni kell a helyiség megfelelő szellőztetéséről, valamint tilos a tűz, dohányzás és a nyílt láng használata. Az előírásoknak megfelelő védőöltözetet, védőszemüveget és védőkesztyűt kell használni.

A Ford ezüst-kalcium és Motorcraft kalcium-Plus akkumulátorokat csak olyan töltőberendezésekkel szabad tölteni, melyeknél kizárt az akkumulátor túlmelegedése a töltési folyamat alatt. A Ford szervizfelszerelés-katalógusban található töltőberendezések teljesítik ezt a követelményt. Elektronikus szabályozásúak, és a gázosodási feszültség elérésekor csökkentik a töltőáramot.

Bár a modern töltőberendezések kezelési utasításában az áll, hogy a fedélzeti hálózathoz csatlakoztatott akkumulátorok is tölthetők, a Motorcraft azt ajánlja, hogy az akkumulátort biztonsági okokból kössük le a hálózatról, és a gépkocsiból kiszerveve töltsük azokat. A töltőberendezéstől függetlenül érvényes: A töltőkábelt nem szabad bekapcsolt töltőberendezésnél csatlakoztatni vagy lekötöni. Vegye figyelembe a töltőberendezés kezelési utasítását. Az ajánlott töltőáram az akkumulátor kapacitásának kb. tizede kell legyen. 55° C feletti savhőmérsékletnél a töltési folyamatot meg kell szakítani.

A hőmérséklet hatása

Az akkumulátorok tölthetősége hőmérsékletfüggő, és csökkenő hőmérséklet esetén csökken. A lehűlt akkumulátorokat (kb. 10-től 15° C-ig) ezért 14,4 Voltig terjedő feszültséggel töltjük.

Figyelem!

Sohasem szabad egy fagyott elektrolitot tartalmazó akkumulátort tölteni!

A motor hője vagy napsugárzás által felhevített akkumulátorokat ezzel szemben nem szabad 13,8 Voltnál magasabb feszültséggel tölteni. Ennél a feszültségnél az ezüst-kalcium akkumulátor esetében 97 % töltöttség érhető el.

Túltöltés

Túltöltésről akkor beszélünk, ha egy akkumulátor már teljesen fel van töltve, azonban továbbra is töltőáram van rá csatlakoztatva. Ez például meghibásodott feszültségszabályzó esetén fordulhat elő, és az akkumulátor maradandó sérülését okozhatja. Mivel ólom-szulfát már nem bontható, helyette a vizet bontja alkotóelemeire. Ennek következményei a vízfogyasztás mellett a robbanásveszélyes durranógáz keletkezése, valamint korrózió rács felületein az oxigén keletkezése miatt, és az abból következő elektromos vezetőképesség-csökkenés.

Akkumulátorhiba

Az akkumulátor tönkremenetelének leggyakoribb okai a mélykisülés okozta szulfátképződés, a rácskorrózió a túltöltés miatt és az idő előtti öregedés a magas ciklusszám miatt.

Már mélykisülésről van szó, ha az akkumulátor nyugalmi feszültsége 12 Volt alatt van. Ebben az állapotban már jelentős mennyiségű ólom-szulfát képződött. Ha az akkumulátort azonnal újból feltöltik, ennek többnyire nem maradnak következményei. Ha azonban az akkumulátort hosszabb időn keresztül ebben az állapotban hagyják, szulfátosodás következik be: Nagyméretű szulfátkristályok keletkeznek, melyek nem oldhatók fel.

Az akkumulátor kisütésének mértékével csökken a savsűrűség is, és növekszik annak a veszélye, hogy az elektrolit megfagy. Az ebből származó nyomás az akkumulátor belsejében károsíthatja a lemezeket és a házat, ezen kívül egy akkumulátor megfagyott elektrolittal csak alacsony áramerősséget képes leadni, és azt a töltés előtt fel kell olvasztani.

Azok a működési zavarok, melyeket az akkumulátor belső károsodása okoz, nem javíthatók. Ide tartoznak például a szeparátorok kopása miatti belső rövidzárlatok, a kihullott aktív massa, valamint a cellák és lemez-összekötők megszakadása. Az utóbbi esetében az akkumulátor gyakran még kisebb áramokkal kisüthető és tölthető is. Indításkor azonban a feszültség teljes töltöttség esetén is azonnal összeomlik.

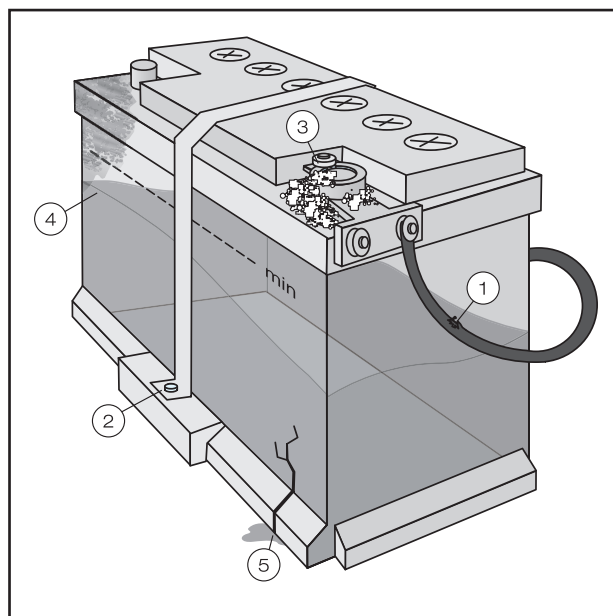

Tipikus ellenőrzési pontok szemrevételezéses ellenőrzéskor:

- 1 A csatlakozókábel állapota
- 2 Az akkumulátor és a csatlakozó kapcsok rögzítése
- 3 Esetleges korrózió
- 4 Folyadékszint
- 5 A ház tömítettsége

Az akkumulátor-szektorban tapasztalható erős verseny szükségessé teszi, hogy a leggyakoribb gépkocsitípusokhoz való akkumulátorok állandóan raktáron legyenek. Ha egy ügyfélnek akkumulátorra van szüksége, nem szeretné azt megrendelni a kereskedőnél. A legtöbb esetben azonnal van rá szüksége. A tapasztalat azonban azt mutatja, hogy a Ford kereskedők nagy része már nem tart raktáron lapos pólusú akkumulátort. Ennek háttérében az áll, hogy a kereslet jelentősen visszaesett, mivel ezeket az akkumulátorokat a Ford gépkocsikba az 1996-os modellév előtt építették be. Az alacsony kereslet következtében fennáll a veszély, hogy ezeket az akkumulátorokat beépítésükig már túltárolták. Ezért bevezettünk egy pólusadapter-készletet, ami a kereskedő számára lehetővé teszi, hogy az ilyen idősebb gépkocsikat kerekpólusú akkumulátorral szerelje fel, az aktuális Motorcraft sorozatból. Ezáltal a kereskedő raktárkészlete azonos szállítási képesség mellett csökken, és ezen túlmenően elkerülhető az akkumulátorok túltárolása is.

A rögzítőléc-adapterek is jelentős mértékben hozzájárulnak a raktárkészlet csökkentéséhez. A 19 mm magas rögzítőlécek a Ford Galaxy 1995 (02/1995-03/2000), valamint a VW-konzern régebbi gépkocsijai esetében eddig többféle akkumulátor típus készletezését tették szükségessé, azonos teljesítményadatokkal. A Ford ezért ezekhez a gépkocsikhoz egy különleges rögzítőléc-adaptert kínál.

Lapospólus-adapter termékinformációk:

Finiscode 1493705

MLI: 053 (Other Electricals)

Bevezetés: 2007. december

A készlet a negatív és pozitív pólusra való adapterekből áll

Előnyök

- Kedvező ár
- Egyszerű felszerelés
- Illeszkedik a Ford és Motorcraft akkumulátorokhoz
- Megfelelő minden „Youngtimer“ részére
- Nincs túltöltés-veszély
- Jelentősen csökken a raktárkészlet
- Praktikus, átlátszó csomagolás

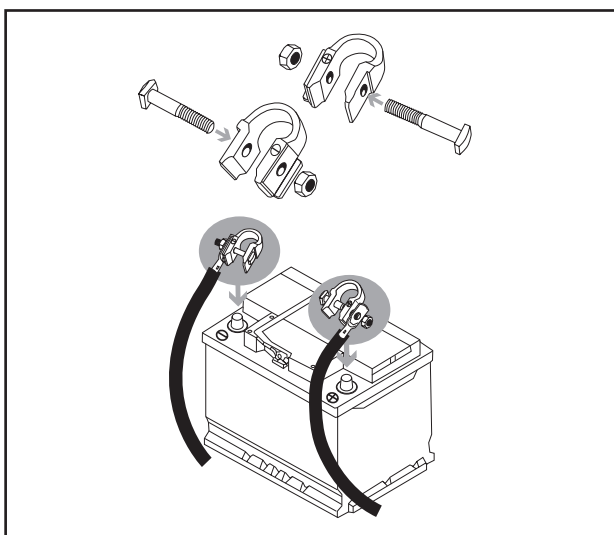

Rögzítőléc-adapter termékinformáció

Finiscode 1493704

MLI: 053 (Other Electricals)

Előnyök

- Kedvező ár
- Egyszerű felszerelés
- Illeszkedik a Ford és Motorcraft akkumulátorokhoz
- Különböző gépkocsi márkákhoz megfelelő
- Nincs túltöltés-veszély
- Jelentősen csökken a raktárkészlet

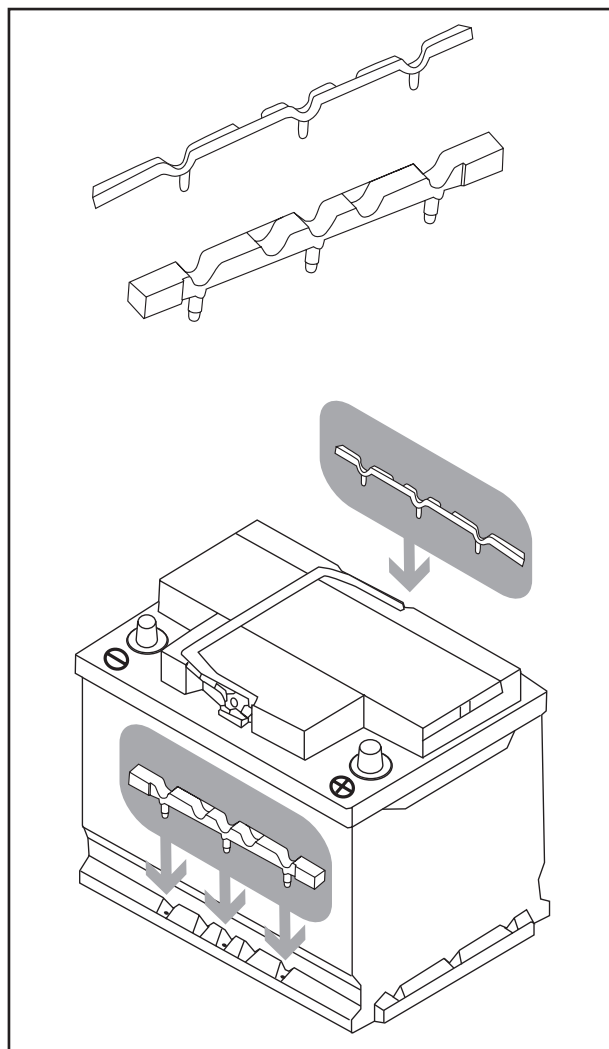

Ártalmatlanítás





A „Recycling-jellel“ rendelkező használt akkumulátorok újra-felhasználható termékek, és azokat be kell vonni az újrahasznosítás folyamatába.





A használt akkumulátorok visszaadhatók. Amennyiben ez nem volna lehetséges, azokat valamennyi érvényes előírás figyelembe vételével veszélyes hulladékként kell ártalmatlanítani. A használt akkumulátorokat nem szabad a háztartási szemét közé dobni.



Kérjük, tájékozódjon a helyi újrahasznosítási programról!



Szállításkor ugyanazok a biztonsági előírások érvényesek, mint az új akkumulátorok esetében.



		ETN	Size 	Ah	Finis 	Finis 
FORD SILVER CALCIUM >>>						
Cougar 2.0 Petrol	98 - 00	550 075 051	T5	50	1672941	1684305
Cougar 2.5 V6 Petrol	98 - 00	560 030 060	T6	60	1672942	1684306
Escort (95) 1.3 - 2.0 Petrol	95 - 01	550 075 051	T5	50	1672941	1684305
Escort (95) 1.8 Diesel	95 - 01	560 030 060	T6	60	1672942	1684306
Fiesta (96) 1.0 - 1.4 Petrol	96 - 02	543 025 039	T4	43	1672940	1684304
Fiesta (96) 1.6 Petrol	96 - 02	550 075 051	T5	50	1672941	1684305
Fiesta (96) 1.8 Diesel	96 - 02	560 030 060	T6	60	1672942	1684306
Fiesta (02) 1.3 - 1.4 Petrol	02 - 08	543 025 039	T4	43	1672940	1684304
Fiesta (02) 1.6 Petrol	02 - 08	550 075 051	T5	50	1672941	1684305
Fiesta (02) 2.0 Petrol ST	02 - 08	560 030 060	T6	60	1672942	1684306
Fiesta (02) 1.4 Diesel	02 - 08	560 030 060	T6	60	1672942	1684306
Fiesta (08) 1.25 Petrol	08 - >>	543 025 039	T4	43	1672940	1684304
Fiesta (08) 1.4 & 1.6 Petrol	08 - >>	550 075 051	T5	50	1672941	1684305
Fiesta (08) 1.6 Diesel	08 - >>	560 030 060	T6	60	1672942	1684306
Focus (98) 1.4 - 1.6 Petrol	99 - 04	543 025 039	T4	43	1672940	1684304
Focus (98) 1.8 - 2.0 Petrol	99 - 04	550 075 051	T5	50	1672941	1684305
Focus (98) ST170	99 - 04	560 030 060	T6	60	1672942	1684306
Focus (98) 1.8 Diesel	99 - 04	580 120 072	T7	80	1682038	1684307
Focus (2004) / C-Max 1.6 Petrol	03 - >>	550 075 051	T5	50	1672941	1684305
Focus (2004) / C-Max 1.8 Petrol	03 - >>	560 030 060	T6	60	1672942	1684306
Focus (2004) 2.0 Petrol ST	03 - >>	560 030 060	T6	60	1672942	1684306
Focus (2004) / C-Max 1.6 - 2.0 Diesel	03 - >>	580 120 072	T7	80	1682038	1684307
Fusion (2002) 1.4 Petrol	02 - >>	543 025 039	T4	43	1672940	1684304
Fusion (2002) 1.6 Petrol	02 - >>	550 075 051	T5	50	1672941	1684305
Fusion (2002) 1.4 Diesel	02 - >>	560 030 060	T6	60	1672942	1684306
Galaxy (2000) 2.0 - 2.3 Petrol	00 - 06	560 030 060	T6	60	1672942	1684306
Galaxy (2000) 2.8 V6 Petrol	00 - 06	580 120 072	T7	80	1682038	1684307
Galaxy (2000) 1.9 Diesel	00 - 06	580 120 072	T7	80	1682038	1684307
Galaxy (2006) 2.0 Petrol	06 - >>	560 030 060	T6	60	1672942	1684306
Galaxy (2006) 1.8 - 2.0 Diesel	06 - >>	580 120 072	T7	80	1682038	1684307
Ka (96) 1.1 - 1.3 Petrol	96 - 09	543 025 039	T4	43	1672940	1684304
Ka (2009) Petrol w/o A/C	09 - >>	540 406 034	H3	40	1581448	-
Ka (2009) Diesel & Petrol with A/C	09 - >>	552 400 047	H4	52	1581453	-
Kuga Petrol	08 - >>	560 030 060	T6	60	1672942	1684306
Kuga Diesel	08 - >>	580 120 072	T7	80	1682038	1684307
StreetKa, SportKa	03 - 07	543 025 039	T4	43	1672940	1684304
Mondeo (93) 1.6 Petrol	93 - 96	550 075 051	T5	50	1672941	1684305
Mondeo (93) 1.8 - 2.5 Petrol	93 - 96	560 030 060	T6	60	1672942	1684306
Mondeo (93) 1.8 Diesel	93 - 96	560 030 060	T6	60	1672942	1684306
Mondeo (96) 1.6 - 2.0 Petrol	96 - 00	550 075 051	T5	50	1672941	1684305
Mondeo (96) 2.5 V6 Petrol & 1.8 Diesel	96 - 00	560 030 060	T6	60	1672942	1684306
Mondeo (2000) 1.8 - 2.0 Petrol & V6	00 - 07	550 075 051	T5	50	1672941	1684305
Mondeo (2000) ST220 & V6	00 - 07	560 030 060	T6	60	1672942	1684306
Mondeo (2000) 2.0 - 2.2 Diesel	00 - 07	580 120 072	T7	80	1682038	1684307
Mondeo (2007) 1.6 Petrol	07 - >>	550 075 051	T5	50	1672941	1684305
Mondeo (2007) 2.0 - 2.5 Petrol	07 - >>	560 030 060	T6	60	1672942	1684306
Mondeo (2007) Diesel	07 - >>	580 120 072	T7	80	1682038	1684307
Puma 1.4 Petrol	98 - 02	543 025 039	T4	43	1672940	1684304
Puma 1.6 / 1.7 Petrol	98 - 02	550 075 051	T5	50	1672941	1684305



		ETN	Size 	Ah	Finis 	Finis 
S-Max (2006) 2.0 - 2.5 Petrol	06 - >>	560 030 060	T6	60	1672942	1684306
S-Max (2006) 2.0 Diesel	06 - >>	580 120 072	T7	80	1682038	1684307
Transit (95) 2.0 Petrol	96 - 98	550 075 051	T5	50	1672941	1684305
Transit (95) 2.0 Petrol	99 - 00	560 030 060	T6	60	1672942	1684306
Transit (95) 2.5 Diesel	96 - 00	560 030 060	T6	60	1672942	1684306
Transit (2000) Petrol	00 - 06	560 030 060	T6	60	1672942	1684306
Transit (2000) Diesel	00 - 06	580 120 072	T7	80	1682038	1684307
Transit (2006) Petrol	06 - >>	560 030 060	T6	60	1672942	1684306
Transit (2006) Diesel	06 - >>	580 120 072	T7	80	1682038	1684307
Transit/Tourneo Connect 1.8 Petrol	02 - >>	560 030 060	T6	60	1672942	1684306
Transit/Tourneo Connect 1.8 Diesel standard	02 - >>	560 030 060	T6	60	1672942	1684306
Transit/Tourneo Connect 1.8 Diesel high duty	02 - >>	580 120 072	T7	80	1682038	1684307



		ETN	Size 	Ah	Finis 	Finis 
ALFA ROMEO >>>						
145 1.4 - 1.8 Petrol	07/94 - 01/01	544 403 036	H4	44	1517097	1517038
145 2.0 Petrol	07/94 - 01/01	560 408 054	H5	60	1517099	1517039
145 Diesel	07/94 - 01/01	572 410 065	H6	72	1517100	1517041
146 1.4 - 1.8 Petrol	12/94 - 01/01	544 403 036	H4	44	1517097	1517038
146 2.0 Petrol	12/94 - 01/01	560 408 054	H5	60	1517099	1517039
146 Diesel	12/94 - 01/01	572 410 065	H6	72	1517100	1517041
147 Diesel	01/01 - >>	572 410 065	H6	72	1517100	1517041
147 Petrol	01/01 - >>	560 408 054	H5	60	1517099	1517039
155 Diesel	01/92 - 12/97	572 410 065	H6	72	1517100	1517041
155 Petrol	01/92 - 12/97	560 408 054	H5	60	1517099	1517039
156 1.6 - 1.8 Petrol	09/97 - >>	544 403 036	H4	44	1517097	1517038
156 2.0 - 2.5 Petrol	09/97 - >>	560 408 054	H5	60	1517099	1517039
156 3.2 Petrol & Diesel	09/97 - >>	572 410 065	H6	72	1517100	1517041
159 1.9 - 2.2 Petrol	09/05 - >>	560 408 054	H5	60	1517099	1517039
159 3.2 Petrol & Diesel	09/05 - >>	572 410 065	H6	72	1517100	1517041
164 Diesel	01/87 - 09/98	595 402 080	H8	95	1517101	1517043
164 Petrol	01/87 - 09/98	560 408 054	H5	60	1517099	1517039
166 Diesel	09/98 - >>	595 402 080	H8	95	1517101	1517043
166 Petrol	09/98 - >>	572 410 065	H6	72	1517100	1517041
33 Diesel	05/83 - 12/93	572 410 065	H6	72	1517100	1517041
33 Petrol	05/83 - 09/94	544 403 036	H4	44	1517097	1517038
75 All	05/85 - 02/92	560 408 054	H5	60	1517099	1517039
90 All	10/84 - 07/87	560 408 054	H5	60	1517099	1517039
Alfasud	06/72 - 12/89	544 403 036	H4	44	1517097	1517038
Brera Diesel	01/06 - >>	572 410 065	H6	72	1517100	1517041
Brera Petrol	01/06 - >>	560 408 054	H5	60	1517099	1517039
GT	11/03 - >>	560 408 054	H5	60	1517099	1517039
GTV	09/94 - >>	560 408 054	H5	60	1517099	1517039
Spider	03/71 - >>	560 408 054	H5	60	1517099	1517039
ALPINA >>>						
B3 I Petrol	09/87 - 06/92	572 410 065	H6	72	1517100	1517041
B3 II Petrol	04/93 - 05/99	572 410 065	H6	72	1517100	1517041
B5 Petrol	03/05 - >>	595 402 080	H8	95	1517101	1517043

Motorcraft		ETN	Size 	Ah	Finis 	Finis 
B6 Petrol	03/92 - 07/93	595 402 080	H8	95	1517101	1517043
B8 Petrol	01/95 - 03/98	595 402 080	H8	95	1517101	1517043
B10 (E34) Petrol	04/88 - 04/95	560 408 054	H5	60	1517099	1517039
B10 Petrol	11/93 - 04/96	572 410 065	H6	72	1517100	1517041
B10 Petrol	12/96 - >>	595 402 080	H8	95	1517101	1517043
Roadster	06/02 - >>	595 402 080	H8	95	1517101	1517043
AUDI >>>						
50 Petrol	08/74 - 07/78	543 402 039	T4	43	1517093	1517031
60 Petrol	10/69 - 09/73	543 402 039	T4	43	1517093	1517031
75 Petrol	09/68 - 09/73	543 402 039	T4	43	1517093	1517031
80 I 1.3 - 1.5 Petrol	05/72 - 07/78	543 402 039	T4	43	1517093	1517031
80 I 1.6 - 1.9 Diesel	08/78 - 08/86	571 400 065	T6	71	1517095	1517036
80 I 1.6 - 2.3 Petrol	08/78 - 08/86	558 401 052	T5	58	1517094	1517032
80 II 1.3 - 1.6 Petrol	08/78 - 08/86	543 402 039	T4	43	1517093	1517031
80 II 1.6 - 1.9 Diesel	06/86 - 10/91	571 400 065	T6	71	1517095	1517036
80 II 1.8 - 2.8 Petrol	06/86 - 10/91	558 401 052	T5	58	1517094	1517032
80 III 1.4 - 1.8 Petrol	06/86 - 10/91	543 402 039	T4	43	1517093	1517031
80 III 1.8 - 2.8 Petrol	09/91 - 12/94	558 401 052	T5	58	1517094	1517032
80 III 1.9 Diesel	09/91 - 12/94	571 400 065	T6	71	1517095	1517036
80 IV 1.6 Petrol	09/91 - 12/94	543 402 039	T4	43	1517093	1517031
90 I 1.6 Diesel	10/84 - 03/87	558 401 052	T5	58	1517094	1517032
90 I 2.0 - 2.2 Petrol	10/84 - 03/87	558 401 052	T5	58	1517094	1517032
90 II 1.6 Diesel	04/87 - 09/91	558 401 052	T5	58	1517094	1517032
90 II 2.0 - 2.3 Petrol	04/87 - 09/91	558 401 052	T5	58	1517094	1517032
90 Super	10/66 - 11/71	558 401 052	T5	58	1517094	1517032
100 I 1.6 - 1.9 Petrol	11/68 - 07/76	558 401 052	T5	58	1517094	1517032
100 II 1.6 - 2.1 Petrol	06/76 - 07/82	558 401 052	T5	58	1517094	1517032
100 II 2.0 Diesel	06/76 - 07/82	571 400 065	T6	71	1517095	1517036
100 III 1.8 - 2.3 Petrol	08/82 - 11/90	558 401 052	T5	58	1517094	1517032
100 III 2.0 - 2.5 Diesel	08/82 - 11/90	571 400 065	T6	71	1517095	1517036
100 IV 2.0 Petrol	12/90 - 06/94	558 401 052	T5	58	1517094	1517032
100 IV 2.3 - 2.8 Petrol & 2.4 - 2.5 Diesel	12/90 - 06/94	571 400 065	T6	71	1517095	1517036
200 I 2.1 Petrol	10/79 - 09/82	558 401 052	T5	58	1517094	1517032
200 II 2.1-2.3 Petrol	06/83 - 12/91	558 401 052	T5	58	1517094	1517032
A2 1.4 - 1.6 Petrol & 1.2 - 1.4 Diesel	02/00 - 08/05	572 410 065	H6	72	1517100	1517041
A3 I 1.6 Petrol	09/96 - 05/03	544 403 036	H4	44	1517097	1517038
A3 I 1.8 - 2.0 Petrol	09/96 - 05/03	560 408 054	H5	60	1517099	1517039
A3 I S3 & 3.2 Petrol & 1.9 - 2.0 Diesel	09/96 - 05/03	572 410 065	H6	72	1517100	1517041
A3 II 1.6 Petrol	05/03 - >>	544 403 036	H4	44	1517097	1517038
A3 II 1.8 - 2.0 Petrol	05/03 - >>	560 408 054	H5	60	1517099	1517039
A3 II 3.2 Petrol & 1.9 - 2.0 Diesel	05/03 - >>	572 410 065	H6	72	1517100	1517041
A4 I 1.6 - 2.7 Petrol	01/95 - 11/00	560 408 054	H5	60	1517099	1517039
A4 I 1.9 - 2.5 Diesel	01/95 - 11/00	572 410 065	H6	72	1517100	1517041
A4 II 1.6 - 2.7 Petrol	11/00 - 11/04	560 408 054	H5	60	1517099	1517039
A4 II 3.0 - 3.2 Petrol	11/00 - 11/04	595 402 080	H8	95	1517101	1517043
A4 II 1.9 - 2.5 Diesel	11/00 - 11/04	572 410 065	H6	72	1517100	1517041
A4 III 1.6 - 2.0 Petrol	11/04 - >>	560 408 054	H5	60	1517099	1517039
A4 III 1.9 - 3.0 Diesel	11/04 - >>	572 410 065	H6	72	1517100	1517041
A6 I 1.8 - 2.3 Petrol	06/94 - 02/97	560 408 054	H5	60	1517099	1517039
A6 I 2.0 - 2.8 Petrol & 1.9 - 2.5 Diesel	06/94 - 02/97	572 410 065	H6	72	1517100	1517041

		ETN	Size 	Ah	Finis 	Finis 
A6 I 3.2 - 4.2 Petrol & 2.7 - 3.0 Diesel	06/94 - 02/97	595 402 080	H8	95	1517101	1517043
A6 II 1.8 - 2.3 Petrol	01/97 - 01/05	560 408 054	H5	60	1517099	1517039
A6 II 1.8 - 4.2 Petrol & 1.9 - 2.5 Diesel	01/97 - 01/05	572 410 065	H6	72	1517100	1517041
A6 III 2.0 Petrol & Diesel	05/04 - >>	572 410 065	H6	72	1517100	1517041
A6 III 4.2 Petrol	05/04 - >>	595 402 080	H8	95	1517101	1517043
A8 2.8 - 3.7 Petrol	03/94 - 09/02	572 410 065	H6	72	1517100	1517041
A8 3.7 - 6.0 Petrol & 2.5 - 4.2 Diesel	03/94 - >>	595 402 080	H8	95	1517101	1517043
Allroad 2.7 - 4.2 Petrol & 2.5 Diesel	05/00 - 08/05	572 410 065	H6	72	1517100	1517041
Cabriolet 1.8 - 2.8 Petrol & 1.9 Diesel	05/91 - 08/00	571 400 065	T6	71	1517095	1517036
Q7 3.6 - 4.2 Petrol & 3.0 Diesel	03/06 - >>	595 402 080	H8	95	1517101	1517043
Quattro 2.1 - 2.2 Petrol	07/80 - 07/91	571 400 065	T6	71	1517095	1517036
TT 1.8 - 3.2 Petrol	10/98 - >>	560 408 054	H5	60	1517099	1517039
V8 3.6 - 4.2 Petrol	10/88 - 02/94	595 402 080	H8	95	1517101	1517043
AUSTIN >>>						
Maestro 1.3 - 1.6 Petrol	03/83 - 08/90	543 402 039	T4	43	1517093	1517031
Maestro 1.6 - 2.0 Petrol	03/83 - 08/90	544 403 036	H4	44	1517097	1517038
Metro 1.3 Petrol	10/80 - 04/90	543 402 039	T4	43	1517093	1517031
Montego 1.3 - 2.0 Petrol	04/84 - >>	543 402 039	T4	43	1517093	1517031
BMW >>>						
1500 - 2000 Petrol	10/62 - 11/72	544 403 036	H4	44	1517097	1517038
1502 - 2002 Petrol	04/66 - 07/77	544 403 036	H4	44	1517097	1517038
1600 GT	10/67 - 05/69	560 408 054	H5	60	1517099	1517039
2000 - 2800 Petrol	10/65 - 04/77	560 408 054	H5	60	1517099	1517039
M1	05/79 - 05/83	560 408 054	H5	60	1517099	1517039
116 - 130 Petrol	09/04 - >>	544 403 036	H4	44	1517097	1517038
315 - 320 Petrol	06/75 - 08/90	544 403 036	H4	44	1517097	1517038
323 - 325 Petrol	06/75 - 08/90	560 408 054	H5	60	1517099	1517039
320 - 335 Petrol	09/90 - >>	572 410 065	H6	72	1517100	1517041
320 Diesel	04/99 - >>	572 410 065	H6	72	1517100	1517041
325 - 335 Diesel	09/82 - >>	595 402 080	H8	95	1517101	1517043
518 - 520 Petrol	08/72 - 01/97	544 403 036	H4	44	1517097	1517038
525 - 535 Petrol	08/72 - 05/80	560 408 054	H5	60	1517099	1517039
525 - 540 Petrol	06/80 - 11/95	572 410 065	H6	72	1517100	1517041
540 - M5 Petrol	06/80 - >>	595 402 080	H8	95	1517101	1517043
525 - 535 Diesel	06/80 - >>	595 402 080	H8	95	1517101	1517043
628 - 635 Petrol	04/76 - 09/90	572 410 065	H6	72	1517100	1517041
650 Petrol	01/04 - >>	595 402 080	H8	95	1517101	1517043
728 - 745 Petrol	05/77 - 09/94	572 410 065	H6	72	1517100	1517041
728 - 740 Petrol	10/94 - 11/01	595 402 080	H8	95	1517101	1517043
730 - 740 Diesel	10/94 - 11/01	595 402 080	H8	95	1517101	1517043
840 - 850 Petrol	04/90 - 12/99	572 410 065	H6	72	1517100	1517041
Z1	06/88 - 06/91	558 401 052	T5	58	1517094	1517032
Z3	10/95 - >>	572 410 065	H6	72	1517100	1517041
Z4	02/03 - >>	560 408 054	H5	60	1517099	1517039
Z8	06/00 - 06/03	595 402 080	H8	95	1517101	1517043
X3 Petrol	01/04 - >>	560 408 054	H5	60	1517099	1517039
X3 Diesel	01/04 - >>	595 402 080	H8	95	1517101	1517043
X5 Petrol	05/00 - >>	595 402 080	H8	95	1517101	1517043
X5 Diesel	05/00 - >>	595 402 080	H8	95	1517101	1517043

Motorcraft		ETN	Size 	Ah	Finis 	Finis 
Cadillac						
XLR Petrol	03/04 - >>	558 401 052	T5	58	1517094	1517032
Escalade	10/98 - >>	572 410 065	H6	72	1517100	1517041
CHRYSLER >>>						
PT Cruiser	06/00 - >>	558 401 052	T5	58	1517094	1517032
Crossfire	07/03 - >>	572 410 065	H6	72	1517100	1517041
300 M Petrol	07/98 - >>	572 410 065	H6	72	1517100	1517041
300 C Diesel	09/04 - >>	595 402 080	H8	95	1517101	1517043
CITROËN >>>						
AMI Petrol	01/63 - 12/77	544 403 036	H4	44	1517097	1517038
GS Petrol	09/70 - 07/86	544 403 036	H4	44	1517097	1517038
AX Petrol	07/86 - 12/98	544 403 036	H4	44	1517097	1517038
AX Diesel	07/86 - 12/98	560 408 054	H5	60	1517099	1517039
BX Petrol	10/82 - 12/94	544 403 036	H4	44	1517097	1517038
BX Diesel	10/82 - 09/93	572 410 065	H6	72	1517100	1517041
CX I Petrol	09/74 - 08/85	560 408 054	H5	60	1517099	1517039
CX I Diesel	09/74 - 08/85	572 410 065	H6	72	1517100	1517041
CX II Petrol	07/85 - 12/92	560 408 054	H5	60	1517099	1517039
CX II Diesel	07/85 - 12/92	572 410 065	H6	72	1517100	1517041
C15 Petrol & Diesel	10/84 - >>	544 403 036	H4	44	1517097	1517038
C25 Petrol	07/81 - 02/94	560 408 054	H5	60	1517099	1517039
C25 Diesel	07/81 - 02/94	595 402 080	H8	95	1517101	1517043
C35 Diesel	11/73 - 01/94	595 402 080	H8	95	1517101	1517043
AX Petrol	07/86 - 12/98	544 403 036	H4	44	1517097	1517038
AX Diesel	07/86 - 12/98	560 408 054	H5	60	1517099	1517039
ZX Petrol	03/91 - 06/97	544 403 036	H4	44	1517097	1517038
ZX Diesel	03/91 - 06/97	560 408 054	H5	60	1517099	1517039
Berlingo Petrol	07/96 - >>	560 408 054	H5	60	1517099	1517039
Berlingo Diesel	07/96 - >>	572 410 065	H6	72	1517100	1517041
Saxo Petrol	05/96 - >>	544 403 036	H4	44	1517097	1517038
Saxo Diesel	05/96 - >>	560 408 054	H5	60	1517099	1517039
C1 Diesel	06/05 - >>	544 403 036	H4	44	1517097	1517038
C2 Diesel	09/03 - >>	560 408 054	H5	60	1517099	1517039
C3 Petrol	02/02 - >>	544 403 036	H4	44	1517097	1517038
C3 Diesel	02/02 - >>	560 408 054	H5	60	1517099	1517039
C4 Petrol & Diesel	11/04 - >>	560 408 054	H5	60	1517099	1517039
C5 Petrol	03/01 - >>	560 408 054	H5	60	1517099	1517039
C5 Diesel	03/01 - >>	572 410 065	H6	72	1517100	1517041
C6 Petrol	09/05 - >>	571 400 065	T6	71	1517095	1517036
C8 Petrol & Diesel	07/02 - >>	572 410 065	H6	72	1517100	1517041
XM Petrol	05/89 - 10/00	572 410 065	H6	72	1517100	1517041
XM Diesel	05/94 - 10/00	572 410 065	H6	72	1517100	1517041
Visa Petrol	09/78 - 03/91	544 403 036	H4	44	1517097	1517038
Visa Diesel	09/78 - 03/91	560 408 054	H5	60	1517099	1517039
Xantia 1.6 - 2.0 Petrol & 1.9 Diesel	03/93 - >>	560 408 054	H5	60	1517099	1517039
Xantia 3.0 Petrol & 2.0 - 2.1 Diesel	03/93 - >>	595 402 080	H8	95	1517101	1517043
Xsara 1.4 - 1.8 Petrol	04/97 - >>	544 403 036	H4	44	1517097	1517038
Xsara 2.0 Diesel	04/97 - >>	560 408 054	H5	60	1517099	1517039
Xsara 2.0 Petrol & 1.4 - 1.9 Diesel	04/97 - >>	572 410 065	H6	72	1517100	1517041
Jumpy Petrol	06/94 - >>	560 408 054	H5	60	1517099	1517039

		ETN	Size 	Ah	Finis 	Finis 
Jumpy Diesel	06/94 - 12/06	560 408 054	H5	60	1517099	1517039
Jumpy Diesel	01/07 - >>	572 410 065	H6	72	1517100	1517041
Jumper Petrol	02/94 - >>	560 408 054	H5	60	1517099	1517039
Jumper 1.9 - 2.2 Diesel	02/94 - >>	572 410 065	H6	72	1517100	1517041
Jumper 2.5 - 3.0 Diesel	02/94 - >>	595 402 080	H8	95	1517101	1517043
Evasion Petrol	06/94 - 07/02	560 408 054	H5	60	1517099	1517039
Evasion Diesel	06/94 - 07/02	572 410 065	H6	72	1517100	1517041
DACIA >>>						
1300, 1310 Petrol	12/72 - 05/83	544 403 036	H4	44	1517097	1517038
Logan Petrol	09/04 - >>	544 403 036	H4	44	1517097	1517038
Logan Diesel	72 - >>	558 401 052	T5	58	1517094	1517032
DAEWOO >>>						
Espero Petrol	10/91 - 09/99	560 408 054	H5	60	1517099	1517039
Nexia Petrol	02/95 - 08/97	560 408 054	H5	60	1517099	1517039
DAIHATSU >>>						
Hijet Diesel	12/92 - >>	560 408 054	H5	60	1517099	1517039
Rocky all	02/85 - 04/93	591 401 074	D31	91	1517096	1517037
FIAT >>>						
132 2.0 - 2.5 Diesel	04/72 - 12/82	572 410 065	H6	72	1517100	1517041
Argenta 2500 Diesel	05/77 - 03/87	572 410 065	H6	72	1517100	1517041
Barchetta	03/95 - >>	544 403 036	H4	44	1517097	1517038
Brava/Bravo Petrol	10/95 - 10/01	544 403 036	H4	44	1517097	1517038
Brava/Bravo Diesel	10/95 - 10/01	560 408 054	H5	60	1517099	1517039
Campagnola 2.4 Diesel	06/74 - 10/89	572 410 065	H6	72	1517100	1517041
Coupe	11/93 - >>	544 403 036	H4	44	1517097	1517038
Croma Petrol	12/85 - 12/96	544 403 036	H4	44	1517097	1517038
Croma Diesel	12/85 - 12/96	572 410 065	H6	72	1517100	1517041
Croma Petrol & Diesel	06/05 - >>	560 408 054	H5	60	1517099	1517039
Doblo Petrol	03/01 - >>	544 403 036	H4	44	1517097	1517038
Doblo Diesel	03/01 - >>	572 410 065	H6	72	1517100	1517041
Ducato Petrol	01/90 - >>	572 410 065	H6	72	1517100	1517041
Ducato Diesel	01/82 - >>	595 402 080	H8	95	1517101	1517043
Duna Petrol	01/87 - 12/91	544 403 036	H4	44	1517097	1517038
Duna Diesel	01/87 - 12/91	560 408 054	H5	60	1517099	1517039
Elba Petrol	04/86 - 12/96	544 403 036	H4	44	1517097	1517038
Elba Diesel	04/86 - 12/96	560 408 054	H5	60	1517099	1517039
Fiorino Petrol	10/77 - 12/87	544 403 036	H4	44	1517097	1517038
Fiorino Petrol	01/88 - 05/01	572 410 065	H6	72	1517100	1517041
Fiorino Diesel	10/82 - 12/88	572 410 065	H6	72	1517100	1517041
Idea Petrol	01/04 - >>	544 403 036	H4	44	1517097	1517038
Idea Diesel	01/04 - >>	560 408 054	H5	60	1517099	1517039
Marea Petrol	09/96 - >>	544 403 036	H4	44	1517097	1517038
Marea Diesel	09/96 - >>	560 408 054	H5	60	1517099	1517039
Multipla Petrol	04/99 - >>	544 403 036	H4	44	1517097	1517038
Palio Petrol	04/96 - >>	560 408 054	H5	60	1517099	1517039
Palio Diesel	04/96 - >>	544 403 036	H4	44	1517097	1517038
Multipla Diesel	04/99 - >>	560 408 054	H5	60	1517099	1517039
Panda 1.3 Diesel	03/80 - >>	544 403 036	H4	44	1517097	1517038
Premio Petrol	03/85 - 12/96	544 403 036	H4	44	1517097	1517038
Punto Diesel	09/93 - >>	544 403 036	H4	44	1517097	1517038

Motorcraft		ETN	Size 	Ah	Finis 	Finis 
Ritmo Petrol	01/78 - 07/89	544 403 036	H4	44	1517097	1517038
Ritmo Diesel	10/82 - 12/88	560 408 054	H5	60	1517099	1517039
Regata Petrol	09/83 - 06/91	544 403 036	H4	44	1517097	1517038
Regata Diesel	09/83 - 12/90	560 408 054	H5	60	1517099	1517039
Scudo Petrol	02/96 - >>	560 408 054	H5	60	1517099	1517039
Scudo Diesel	02/96 - >>	572 410 065	H6	72	1517100	1517041
Sedici Petrol	06/06 - >>	544 403 036	H4	44	1517097	1517038
Sedici Diesel	06/06 - >>	560 408 054	H5	60	1517099	1517039
Siena	04/96 - >>	544 403 036	H4	44	1517097	1517038
Stilo Petrol	10/01 - >>	544 403 036	H4	44	1517097	1517038
Stilo Diesel	10/01 - >>	560 408 054	H5	60	1517099	1517039
Strada Petrol	06/99 - >>	544 403 036	H4	44	1517097	1517038
Strada Diesel	06/99 - >>	560 408 054	H5	60	1517099	1517039
Talento Petrol	03/89 - 03/94	572 410 065	H6	72	1517100	1517041
Talento Diesel	03/89 - 03/94	595 402 080	H8	95	1517101	1517043
Tempra	03/90 - 08/97	560 408 054	H5	60	1517099	1517039
Tipo Petrol	07/87 - 04/95	544 403 036	H4	44	1517097	1517038
Tipo Diesel	07/87 - 04/95	560 408 054	H5	60	1517099	1517039
Ulysse Petrol	06/94 - 08/02	560 408 054	H5	60	1517099	1517039
Ulysse Diesel	06/94 - 08/02	572 410 065	H6	72	1517100	1517041
Uno 0.9 - 1-3 Petrol	01/83 - >>	544 403 036	H4	44	1517097	1517038
Uno 1.4 - 1-6 Petrol & all Diesel	01/83 - >>	560 408 054	H5	60	1517099	1517039
FORD MOTORCRAFT CALCIUM PLUS >>>						
Capri 1.6, 2.0 Petrol	74 - 88	543 402 039	T4 *	43	1517093	1517031
Capri 2.8, 3.0 Petrol	74 - 88	558 401 052	T5 *	58	1517094	1517032
Cargo	all	591 401 074	D31	91	1517096	1517037
Cougar 2.0 Petrol	98 -	558 401 052	T5	58	1517094	1517032
Cougar 2.5 V6 Petrol	98 -	571 400 065	T6	71	1517095	1517036
Escort / Orion (86 / 91) 1.3 - 2.0 Petrol	86 - 96	558 401 052	T5 *	58	1517094	1517032
Escort / Orion (86 / 91) 1.8 Diesel	86 - 96	571 400 065	T6 *	71	1517095	1517036
Escort (95) 1.3 - 2.0 Petrol	95 - 01	558 401 052	T5	58	1517094	1517032
Escort (95) 1.8 Diesel	95 - 01	571 400 065	T6	71	1517095	1517036
Fiesta (89) 1.1 - 1.4 Petrol	89 - 95	543 402 039	T4 *	43	1517093	1517031
Fiesta (89) 1.6 - 1.8 Petrol	89 - 95	558 401 052	T5 *	58	1517094	1517032
Fiesta (89) 1.8 Diesel	89 - 95	571 400 065	T6 *	71	1517095	1517036
Fiesta (96) 1.0 - 1.4 Petrol	96 - 98	543 402 039	T4	43	1517093	1517031
Fiesta (96) 1.6 Petrol	96 - 98	558 401 052	T5	58	1517094	1517032
Fiesta (96) 1.8 Diesel	96 - 98	571 400 065	T6	71	1517095	1517036
Focus (98) 1.4 - 1.6 Petrol	99 - 04	543 402 039	T4	43	1517093	1517031
Focus (98) 1.8 - 2.0 Petrol & ST170	99 - 04	558 401 052	T5	58	1517094	1517032
Focus (98) 1.8 Diesel	99 - 04	571 400 065	T6	71	1517095	1517036
Galaxy (95) 2.0 - 2.3 Petrol	95 - 00	560 408 054	H5 **	60	1517099	1517039
Galaxy (95) 2.8 V6 Petrol	95 - 00	595 402 080	H8 **	95	1517101	1517043
Galaxy (95) Diesel	95 - 00	595 402 080	H8 **	95	1517101	1517043
Granada / Scorpio 1.8 - 2.4 Petrol	- 98	558 401 052	T5 *	58	1517094	1517032
Granada / Scorpio 2.8 - 2.9 Petrol & 2.5 Diesel	- 98	571 400 065	T6 *	71	1517095	1517036
Ka 1.3 Petrol	96 -	543 402 039	T4	43	1517093	1517031
Maverick 2.4 Petrol & 2.7 Diesel	93 -	591 401 074	D31	91	1517096	1517037
Maverick (2000) 2.0 - 3.0 Petrol	00 -	560 408 054	H5 **	60	1517099	1517039
Mondeo (93) 1.6 - 2.5 Petrol	93 - 98	558 401 052	T5 *	58	1517094	1517032

* = Pólus-adapter szükséges, Finis 1493705 **= Rögzítőléc-adapter szükséges, Finis 1493704

Mondeo (93) 1.8 Diesel	93 - 98	571 400 065	T6 *	71	1517095	1517036
Mondeo (96) 1.6 - 2.0 Petrol	96 - 00	558 401 052	T5	58	1517094	1517032
Mondeo (96) 2.5 V6 Petrol & 1.8 Diesel	96 - 00	571 400 065	T6	71	1517095	1517036
Puma 1.4 Petrol	98 -	543 402 039	T4	43	1517093	1517031
Puma 1.6 / 1.7 Petrol	98 -	558 401 052	T5	58	1517094	1517032
Ranger (single battery)	99 -	591 401 074	D31	91	1517096	1517037
Sierra 1.6 - 2.9 Petrol & 1.8 Diesel	82 - 93	558 401 052	T5 *	58	1517094	1517032
Sierra 2.5 Diesel	82 - 93	571 400 065	T6 *	71	1517095	1517036
Transit (85) 2.0 Petrol	85 - 94	558 401 052	T5 *	58	1517094	1517032
Transit (85) 2.9 V6 Petrol & 2.5 Diesel	85 - 94	571 400 065	T6 *	71	1517095	1517036
Transit (95) 2.0 Petrol	96 - 98	558 401 052	T5	58	1517094	1517032
Transit (95) 2.5 Diesel	96 - 98	571 400 065	T6	71	1517095	1517036

FORD USA >>>

Explorer	all	815 565 065	US	65	3894012	-
Mustang	all	560 408 054	H5	60	1517099	1517039
Probe I & II	all	815 558 058	US	58	3872099	-
Windstar	all	815 585 088	US	85	3894013	-

HONDA >>>

Accord Petrol	10/98 - >>	560 408 054	H5	60	1517099	1517039
Accord 2.0 Diesel	02/96 - >>	572 410 065	H6	72	1517100	1517041
Accord 2.2 Diesel	02/03 - >>	595 402 080	H8	95	1517101	1517043
Civic 2.2 Diesel	01/06 - >>	572 410 065	H6	72	1517100	1517041
Concerto Petrol	08/89 - 10/96	544 403 036	H4	44	1517097	1517038
CV-R 2.2 Diesel	07/02 - >>	572 410 065	H6	72	1517100	1517041
FR-V 2.2 Diesel	02/05 - >>	572 410 065	H6	72	1517100	1517041



HYUNDAI >>>

Accent Petrol	01/00 - >>	544 403 036	H4	44	1517097	1517038
Elantra 1.6 Petrol	06/00 - >>	544 403 036	H4	44	1517097	1517038
Elantra 1.8 - 2.0 Petrol	06/00 - >>	560 408 054	H5	60	1517099	1517039
Galloper Diesel	08/91 - >>	591 401 074	D31	91	1517096	1517037
Getz Petrol	09/02 - >>	544 403 036	H4	44	1517097	1517038
Grandeur Petrol	04/05 - >>	572 410 065	H6	72	1517100	1517041
Lantra 1.5 - 1.6 Petrol	11/95 - >>	544 403 036	H4	44	1517097	1517038
Lantra 1.8 - 2.0 Petrol	11/95 - >>	560 408 054	H5	60	1517099	1517039
Matrix Petrol	06/01 - >>	560 408 054	H5	60	1517099	1517039
Sant Fé 2.0 - 2.7 Petrol	02/01 - >>	560 408 054	H5	60	1517099	1517039
Sonata 2.0 Petrol	03/98 - 10/01	560 408 054	H5	60	1517099	1517039
Sonata 2.4 - 2.5 Petrol	03/98 - 10/01	572 410 065	H6	72	1517100	1517041
Sonata 2.0 - 2.7 Petrol	10/01 - >>	560 408 054	H5	60	1517099	1517039
Stellar Petrol	10/83 - 12/91	544 403 036	H4	44	1517097	1517038
Trajet Petrol	03/00 - >>	560 408 054	H5	60	1517099	1517039
XG Petrol	12/98 - >>	572 410 065	H6	72	1517100	1517041

JAGUAR >>>



S-Type Petrol & Diesel	01/99 - >>	595 402 080	H8	95	1517101	1517043
X-Type Petrol & Diesel	06/01 - >>	572 410 065	H6	72	1517100	1517041
XJ 2.8 - 3.6 Petrol	07/68 - 11/94	560 408 054	H5	60	1517099	1517039
XJ 3.0 - 4.2 Petrol	11/94 - >>	572 410 065	H6	72	1517100	1517041
XJ 3.2 - 6.0 Petrol	11/94 - 07/97	572 410 065	H6	72	1517100	1517041
XJ Diesel	05/03 - >>	572 410 065	H6	72	1517100	1517041



* = Pólus-adapter szükséges, Finis 1493705 **= Rögzítőléc-adapter szükséges, Finis 1493704



Motorcraft		ETN	Size 	Ah	Finis 	Finis 
XK8	03/96 - >>	595 402 080	H8	95	1517101	1517043
XK	03/06 - >>	595 402 080	H8	95	1517101	1517043
JEEP >>>						
CJ5 - CJ8 Petrol	01/66 - 12/87	560 408 054	H5	60	1517099	1517039
Commander Petrol	09/05 - >>	572 410 065	H6	72	1517100	1517041
Grand Cherokee Petrol	04/99 - >>	572 410 065	H6	72	1517100	1517041
Grand Cherokee 2.7 Diesel	04/99 - >>	595 402 080	H8	95	1517101	1517043
KIA >>>						
Carens Petrol	11/00 - >>	560 408 054	H5	60	1517099	1517039
Cerato Petrol	04/04 - >>	560 408 054	H5	60	1517099	1517039
Clarus Petrol	07/96 - >>	560 408 054	H5	60	1517099	1517039
Magentis Petrol	05/01 - >>	560 408 054	H5	60	1517099	1517039
Roadster Petrol	08/99 - >>	560 408 054	H5	60	1517099	1517039
Sorento Diesel	08/02 - >>	591 401 074	D31	91	1517096	1517037
Sportage Petrol	04/94 - >>	560 408 054	H5	60	1517099	1517039
LANCIA >>>						
Dedra Petrol	01/89 - 07/99	560 408 054	H5	60	1517099	1517039
Dedra Diesel	01/89 - 07/99	572 410 065	H6	72	1517100	1517041
Delta Petrol	06/93 - 08/99	544 403 036	H4	44	1517097	1517038
Delta Diesel	09/79 - 08/99	572 410 065	H6	72	1517100	1517041
Kappa Petrol	08/94 - 10/01	560 408 054	H5	60	1517099	1517039
Kappa Diesel	08/94 - 10/01	572 410 065	H6	72	1517100	1517041
Lybra Petrol	07/99 - >>	544 403 036	H4	44	1517097	1517038
Lybra Diesel	07/99 - >>	560 408 054	H5	60	1517099	1517039
Musa Petrol	10/04 - >>	560 408 054	H5	60	1517099	1517039
Phedra Petrol & Diesel	09/02 - >>	572 410 065	H6	72	1517100	1517041
Prisma Petrol	01/83 - 02/92	560 408 054	H5	60	1517099	1517039
Prisma Diesel	01/83 - 02/92	572 410 065	H6	72	1517100	1517041
Thema Petrol	11/84 - 07/94	544 403 036	H4	44	1517097	1517038
Thema Diesel	11/84 - 07/94	572 410 065	H6	72	1517100	1517041
Thesis Petrol & Diesel	07/02 - >>	595 402 080	H8	95	1517101	1517043
Ypsilon Petrol & Diesel	10/03 - >>	560 408 054	H5	60	1517099	1517039
Zeta Petrol & Diesel	05/95 - 09/02	560 408 054	H5	60	1517099	1517039
LAND ROVER >>>						
Discovery Petrol & Diesel	10/04 - >>	595 402 080	H8	95	1517101	1517043
Freelander Petrol	02/98 - 01/06	560 408 054	H5	60	1517099	1517039
Freelander Petrol	02/06 - >>	572 410 065	H6	72	1517100	1517041
Freelander Diesel	02/98 - >>	572 410 065	H6	72	1517100	1517041
Land Rover	09/63 - 12/86	591 401 074	D31	91	1517096	1517037
Range Rover Petrol & Diesel	03/02 - >>	595 402 080	H8	95	1517101	1517043
LEXUS >>>						
IS 220 Diesel	10/05 - >>	591 401 074	D31	91	1517096	1517037
LS 460	10/00 - >>	591 401 074	D31	91	1517096	1517037
LOTUS >>>						
Elise	08/95 - >>	543 402 039	T4	43	1517093	1517031
Exige	09/01 - >>	543 402 039	T4	43	1517093	1517031
Eclat	10/75 - 08/86	560 408 054	H5	60	1517099	1517039
Elan	09/89 - 11/95	560 408 054	H5	60	1517099	1517039
Esprit	10/75 - >>	558 401 052	T5	58	1517094	1517032
Excel	10/83 - 08/91	560 408 054	H5	60	1517099	1517039



MASERATI >>>						
228	12/86 - 12/90	560 408 054	H5	60	1517099	1517039
Karif	04/88 - >>	572 410 065	H6	72	1517100	1517041
Shamal	09/89 - 11/95	572 410 065	H6	72	1517100	1517041
Spyder	03/02 - >>	572 410 065	H6	72	1517100	1517041
MAZDA >>>						
121 Petrol	03/96 - >>	560 408 054	H5	60	1517099	1517039
121 Diesel	03/96 - >>	572 410 065	H6	72	1517100	1517041
2 Petrol & Diesel	04/03 - >>	543 402 039	T4	43	1517093	1517031
3 Petrol & Diesel	10/03 - >>	558 401 052	T5	58	1517094	1517032
B-Serie	01/85 - >>	591 401 074	D31	91	1517096	1517037
Tribute Petrol	03/00 - >>	560 408 054	H5	60	1517099	1517039
Xedos Petrol	07/93 - >>	558 401 052	T5	58	1517094	1517032
MERCEDES BENZ >>>						
A-Class Petrol	07/97 - >>	560 408 054	H5	60	1517099	1517039
A-Class Diesel	07/97 - >>	572 410 065	H6	72	1517100	1517041
B-Class Petrol	03/05 - >>	560 408 054	H5	60	1517099	1517039
B-Class Diesel	03/05 - >>	572 410 065	H6	72	1517100	1517041
190 1.8 Petrol	10/82 - 08/93	544 403 036	H4	44	1517097	1517038
190 2.0 - 2.6 Petrol	10/82 - 08/93	560 408 054	H5	60	1517099	1517039
190 2.0 - 2.5 Diesel	10/82 - 08/93	572 410 065	H6	72	1517100	1517041
C-Class 1.8 - 2.4 Petrol	03/93 - >>	560 408 054	H5	60	1517099	1517039
C-Class 2.8 - 5.5 Petrol	03/93 - >>	572 410 065	H6	72	1517100	1517041
C-Class 2.0 - 3.2 Diesel	03/93 - >>	572 410 065	H6	72	1517100	1517041
E-Class 2.0 - 2.4 Petrol	06/93 - >>	560 408 054	H5	60	1517099	1517039
E-Class 2.8 - 6.0 Petrol	06/93 - >>	572 410 065	H6	72	1517100	1517041
E-Class 2.0 - 3.2 Diesel	06/93 - >>	572 410 065	H6	72	1517100	1517041
S-Class 2.6 - 5.6 Petrol	08/72 - 06/91	572 410 065	H6	72	1517100	1517041
S-Class 2.8 - 6.0 Petrol	02/91 - >>	595 402 080	H8	95	1517101	1517043
S-Class 3.0 - 4.0 Diesel	02/91 - >>	595 402 080	H8	95	1517101	1517043
SLK	04/96 - 04/04	560 408 054	H5	60	1517099	1517039
SLK	03/04 - >>	572 410 065	H6	72	1517100	1517041
CLK 2.0 - 2.4 Petrol	06/97 - >>	560 408 054	H5	60	1517099	1517039
CLK 2.8 - 5.5 Petrol	06/97 - >>	572 410 065	H6	72	1517100	1517041
CLK 2.2 - 2.7 Diesel	06/02 - >>	572 410 065	H6	72	1517100	1517041
CLK 6.3 Petrol & 3.2 Diesel	06/02 - >>	595 402 080	H8	95	1517101	1517043
SL 2.8 - 3.8 Petrol	05/71 - 08/89	560 408 054	H5	60	1517099	1517039
SL 4.2 - 6.0 Petrol	01/72 - >>	572 410 065	H6	72	1517100	1517041
G-Class 2.3 - 3.0 Petrol	03/79 - >>	572 410 065	H6	72	1517100	1517041
G-Class 3.2 - 5.0 Petrol	03/79 - >>	595 402 080	H8	95	1517101	1517043
G-Class 2.4 - 4.0 Diesel	03/79 - >>	595 402 080	H8	95	1517101	1517043
GL-Class 4.5 - 5.0 Petrol	09/06 - >>	595 402 080	H8	95	1517101	1517043
GL-Class 3.2 - 4.2 Diesel	09/06 - >>	595 402 080	H8	95	1517101	1517043
Vaneo all	02/02 - >>	572 410 065	H6	72	1517100	1517041
Viano all	09/03 - >>	572 410 065	H6	72	1517100	1517041
Vito 2.0 - 3.2 Petrol	02/96 - >>	572 410 065	H6	72	1517100	1517041
Vito 2.2 - 2.3 Diesel	02/96 - >>	595 402 080	H8	95	1517101	1517043
V-Class all	02/96 - >>	595 402 080	H8	95	1517101	1517043
Sprinter all	01/95 - >>	572 410 065	H6	72	1517100	1517041



Motorcraft		ETN	Size 	Ah	Finis 	Finis 
MG >>>						
Maestro Petrol	03/83 - 09/90	543 402 039	T4	43	1517093	1517031
Metro Petrol	04/84 - 09/90	558 401 052	T5	58	1517094	1517032
Montego Petrol	03/95 - 03/02	558 401 052	T5	58	1517094	1517032
MGF all	03/95 - 03/02	558 401 052	T5	58	1517094	1517032
MGR V8	09/92 - 12/95	558 401 052	T5	58	1517094	1517032
MG TF all	03/02 - >>	560 408 054	H5	60	1517099	1517039
MG X-Power 4.5 - 5.0 Petrol	01/03 - >>	571 400 065	T6	71	1517095	1517036
MG ZR Petrol	06/01 - >>	558 401 052	T5	58	1517094	1517032
MG ZS Petrol	07/01 - >>	544 403 036	H4	44	1517097	1517038
MG ZS Diesel	07/01 - >>	571 400 065	T6	71	1517095	1517036
MG ZT Petrol	06/01 - >>	560 408 054	H5	60	1517099	1517039
MG ZT Diesel	06/01 - >>	572 410 065	H6	72	1517100	1517041
MINI >>>						
Mini-Moke	01/87 - >>	544 403 036	H4	44	1517097	1517038
Cooper (88 KW)	06/01 - >>	543 402 039	T4	43	1517093	1517031
One, Cooper, Works Petrol	06/01 - >>	544 403 036	H4	44	1517097	1517038
One Diesel	06/01 - >>	572 410 065	H6	72	1517100	1517041
MITSUBISHI >>>						
Carisma Petrol	07/95 - >>	560 408 054	H5	60	1517099	1517039
Carisma Diesel	07/95 - >>	572 410 065	H6	72	1517100	1517041
Colt Petrol	06/04 - >>	544 403 036	H4	44	1517097	1517038
Colt Diesel	06/04 - >>	560 408 054	H5	60	1517099	1517039
Lancer all	09/03 - >>	560 408 054	H5	60	1517099	1517039
Pajero Petrol except V6	10/99 - >>	560 408 054	H5	60	1517099	1517039
Pajero Diesel and V6 Petrol	12/82 - >>	591 401 074	D31	91	1517096	1517037
Space Gear Diesel	05/95 - 05/00	591 401 074	D31	91	1517096	1517037
Space Star Petrol	06/98 - >>	560 408 054	H5	60	1517099	1517039
Space Star Diesel	06/98 - >>	572 410 065	H6	72	1517100	1517041
Space Wagon Diesel	10/91 - 10/98	591 401 074	D31	91	1517096	1517037
L 300 Bus & Van	11/86 - >>	591 401 074	D31	91	1517096	1517037
L 400 Bus & Van	06/96 - >>	591 401 074	D31	91	1517096	1517037
NISSAN >>>						
Almera Petrol	03/00 - >>	543 402 039	T4	43	1517093	1517031
Almera Diesel	03/00 - >>	571 400 065	T6	71	1517095	1517036
Interstar Diesel	07/02 - >>	595 402 080	H8	95	1517101	1517043
Kubistar Petrol	08/03 - >>	543 402 039	T4	43	1517093	1517031
Kubistar Diesel	08/03 - >>	572 410 065	H6	72	1517100	1517041
Maxima Diesel	03/00 - >>	572 410 065	H6	72	1517100	1517041
Micra Petrol	01/03 - >>	543 402 039	T4	43	1517093	1517031
Micra C+C Petrol	08/05 - >>	558 401 052	T5	58	1517094	1517032
Micra Diesel	08/92 - >>	558 401 052	T5	58	1517094	1517032
Navara Diesel	07/05 - >>	572 410 065	H6	72	1517100	1517041
Note Petrol	03/06 - >>	543 402 039	T4	43	1517093	1517031
Note Diesel	03/06 - >>	558 401 052	T5	58	1517094	1517032
Pathfinder Petrol	03/05 - >>	560 408 054	H5	60	1517099	1517039
Pathfinder Diesel	09/85 - 02/05	591 401 074	D31	91	1517096	1517037
Pathfinder Diesel	03/05 - >>	572 410 065	H6	72	1517100	1517041
Pick Up Diesel	09/85 - >>	591 401 074	D31	91	1517096	1517037
Primastar Diesel	09/02 - >>	572 410 065	H6	72	1517100	1517041

		ETN	Size 	Ah	Finis 	Finis 
Primera Petrol	06/90 - 05/96	544 403 036	H4	44	1517097	1517038
Primera Petrol	06/96 - >>	560 408 054	H5	60	1517099	1517039
Primera Diesel	06/90 - >>	572 410 065	H6	72	1517100	1517041
Qashqai 1.6 Petrol	02/07 - >>	544 403 036	H4	44	1517097	1517038
Qashqai 2.0 Petrol	02/07 - >>	560 408 054	H5	60	1517099	1517039
Qashqai Diesel	02/07 - >>	572 410 065	H6	72	1517100	1517041
Serena Diesel	07/92 - >>	591 401 074	D31	91	1517096	1517037
Terrano Petrol	02/93 - >>	560 408 054	H5	60	1517099	1517039
Terrano Diesel	02/93 - >>	591 401 074	D31	91	1517096	1517037
Urvan Bus & Van	10/00 - >>	591 401 074	D31	91	1517096	1517037
X-Trail Petrol	07/01 - >>	572 410 065	H6	72	1517100	1517041
OPEL >>>						
Agila all	09/00 - >>	543 402 039	T4	43	1517093	1517031
Arena Diesel	03/98 - 08/01	572 410 065	H6	72	1517100	1517041
Ascona Petrol	08/79 - 08/91	558 401 052	T5	58	1517094	1517032
Ascona Petrol	10/70 - 08/88	543 402 039	T4	43	1517093	1517031
Ascona Diesel	09/81 - 08/88	558 401 052	T5	58	1517094	1517032
Astra 1.0 - 1.8 Petrol	09/91 - >>	543 402 039	T4	43	1517093	1517031
Astra 1.8 - 2.0 Petrol	02/98 - >>	558 401 052	T5	58	1517094	1517032
Astra Diesel	09/91 - 01/98	558 401 052	T5	58	1517094	1517032
Astra Diesel	02/98 - >>	571 400 065	T6	71	1517095	1517036
Calibra	06/90 - 07/97	571 400 065	T6	71	1517095	1517036
Campo Petrol	08/87 - >>	571 400 065	T6	71	1517095	1517036
Combo Petrol	07/94 - >>	543 402 039	T4	43	1517093	1517031
Combo Diesel	07/94 - >>	558 401 052	T5	58	1517094	1517032
Corsa Petrol	09/82 - 06/06	543 402 039	T4	43	1517093	1517031
Corsa Petrol	07/06 - >>	558 401 052	T5	58	1517094	1517032
Corsa Diesel	09/82 - 06/06	558 401 052	T5	58	1517094	1517032
Corsa Diesel	07/06 - >>	571 400 065	T6	71	1517095	1517036
Frontera all	03/92 - 10/98	572 410 065	H6	72	1517100	1517041
Kadett Petrol	09/65 - 08/91	543 402 039	T4	43	1517093	1517031
Manta 1.2 - 1.6 Petrol	09/70 - 08/88	543 402 039	T4	43	1517093	1517031
Manta 1.8 - 2.4 Petrol	09/70 - 08/88	558 401 052	T5	58	1517094	1517032
Meriva Petrol	05/03 - >>	558 401 052	T5	58	1517094	1517032
Meriva Diesel	05/03 - >>	571 400 065	T6	71	1517095	1517036
Movano Diesel	07/98 - >>	595 402 080	H8	95	1517101	1517043
Omega 1.8 Petrol	09/86 - 05/94	543 402 039	T4	43	1517093	1517031
Omega 2.0 Petrol	09/86 - 07/03	558 401 052	T5	58	1517094	1517032
Omega 2.2 - 3.2 Petrol Petrol	09/86 - 07/03	571 400 065	T6	71	1517095	1517036
Omega 2.0 - 2.3 Diesel	09/86 - 07/03	571 400 065	T6	71	1517095	1517036
Rekord 1.7 - 1.8 Petrol	01/72 - 08/86	543 402 039	T4	43	1517093	1517031
Rekord 1.9 - 2.2 Petrol	01/72 - 08/86	558 401 052	T5	58	1517094	1517032
Rekord Diesel	01/72 - 08/86	571 400 065	T6	71	1517095	1517036
Senator Petrol	02/78 - 09/93	558 401 052	T5	58	1517094	1517032
Senator Diesel	02/78 - 09/93	571 400 065	T6	71	1517095	1517036
Signum 1.8 Petrol	05/03 - >>	558 401 052	T5	58	1517094	1517032
Signum 2.0 - 3.2 Petrol	05/03 - >>	571 400 065	T6	71	1517095	1517036
Signum Diesel	05/03 - >>	571 400 065	T6	71	1517095	1517036
Sintra all	11/96 - 04/99	558 401 052	T5	58	1517094	1517032
Speedster all	09/00 - >>	543 402 039	T4	43	1517093	1517031



Motorcraft		ETN	Size 	Ah	Finis 	Finis 
Tigra Petrol	07/94 - 12/00	543 402 039	T4	43	1517093	1517031
Tigra Twin Top	06/04 - >>	558 401 052	T5	58	1517094	1517032
Vectra 1.4 - 1.8 Petrol	04/88 - 03/02	543 402 039	T4	43	1517093	1517031
Vectra 1.6 - 1.8 Petrol	04/02 - >>	560 408 054	H5	60	1517099	1517039
Vectra 2.0 - 2.6 Petrol	04/88 - 07/03	558 401 052	T5	58	1517094	1517032
Vectra 2.8 Petrol	08/02 - >>	571 400 065	T6	71	1517095	1517036
Vectra 3.2 V6 & Turbo Petrol	08/02 - >>	572 410 065	H6	72	1517100	1517041
Vectra Diesel	04/82 - >>	571 400 065	T6	71	1517095	1517036
Vivaro all	08/01 - >>	572 410 065	H6	72	1517100	1517041
Zafira 1.6 - 1.8 Petrol	04/99 - >>	543 402 039	T4	43	1517093	1517031
Zafira 2.0 - 2.2 Petrol	04/99 - >>	558 401 052	T5	58	1517094	1517032
Zafira Diesel	04/99 - >>	571 400 065	T6	71	1517095	1517036
PEUGEOT >>>						
106 Petrol	09/91 - >>	544 403 036	H4	44	1517097	1517038
106 Diesel	09/91 - >>	560 408 054	H5	60	1517099	1517039
205 Petrol	02/83 - 09/98	544 403 036	H4	44	1517097	1517038
205 Diesel	02/83 - 09/98	572 410 065	H6	72	1517100	1517041
206 Petrol	09/98 - >>	544 403 036	H4	44	1517097	1517038
206 Diesel	09/98 - >>	560 408 054	H5	60	1517099	1517039
207 Petrol	02/06 - >>	544 403 036	H4	44	1517097	1517038
207 Diesel	02/06 - >>	572 410 065	H6	72	1517100	1517041
305 Petrol	11/77 - 07/90	560 408 054	H5	60	1517099	1517039
305 Diesel	11/77 - 07/90	572 410 065	H6	72	1517100	1517041
306 Petrol	05/93 - >>	544 403 036	H4	44	1517097	1517038
306 Diesel	05/93 - >>	572 410 065	H6	72	1517100	1517041
307 Petrol	08/00 - >>	544 403 036	H4	44	1517097	1517038
309 Petrol	10/85 - 12/93	544 403 036	H4	44	1517097	1517038
309 Diesel	10/85 - 12/93	560 408 054	H5	60	1517099	1517039
405 Petrol	01/87 - 10/96	544 403 036	H4	44	1517097	1517038
405 Diesel	01/87 - 10/96	572 410 065	H6	72	1517100	1517041
406 Petrol	10/95 - >>	544 403 036	H4	44	1517097	1517038
406 Diesel	10/95 - >>	560 408 054	H5	60	1517099	1517039
407 1.8 Petrol	05/04 - >>	544 403 036	H4	44	1517097	1517038
407 2.0 - 3.0 Petrol	05/04 - >>	560 408 054	H5	60	1517099	1517039
407 Diesel	05/04 - >>	572 410 065	H6	72	1517100	1517041
505 Petrol	05/79 - 12/93	560 408 054	H5	60	1517099	1517039
505 Diesel	05/79 - 12/93	572 410 065	H6	72	1517100	1517041
604 Petrol	08/77 - 07/87	560 408 054	H5	60	1517099	1517039
604 Diesel	08/77 - 07/87	595 402 080	H8	95	1517101	1517043
605 Petrol	06/89 - 09/99	544 403 036	H4	44	1517097	1517038
605 Diesel	06/89 - 09/99	572 410 065	H6	72	1517100	1517041
607 all	02/00 - >>	572 410 065	H6	72	1517100	1517041
806 Petrol	06/94 - 08/02	560 408 054	H5	60	1517099	1517039
806 Diesel	06/94 - 08/02	572 410 065	H6	72	1517100	1517041
807 all	06/02 - >>	572 410 065	H6	72	1517100	1517041
1007 Petrol	04/05 - >>	544 403 036	H4	44	1517097	1517038
1007 Diesel	04/05 - >>	560 408 054	H5	60	1517099	1517039
Boxer Patrol	03/94 - >>	572 410 065	H6	72	1517100	1517041
Boxer Diesel	03/94 - >>	595 402 080	H8	95	1517101	1517043
Expert Petrol	07/95 - >>	560 408 054	H5	60	1517099	1517039



		ETN	Size	Ah	Finis	Finis
Expert Diesel	07/95 - >>	572 410 065	H6	72	1517100	1517041
J5 Petrol	09/81 - 03/94	544 403 036	H4	44	1517097	1517038
J5 Diesel	09/81 - 03/94	572 410 065	H6	72	1517100	1517041
Partner Petrol	06/96 - >>	544 403 036	H4	44	1517097	1517038
Partner Diesel	06/96 - >>	560 408 054	H5	60	1517099	1517039
PIAGGIO >>>						
Porter Diesel	02/93 - >>	560 408 054	H5	60	1517099	1517039
PORSCHE >>>						
914	01/69 - 02/76	543 402 039	T4	43	1517093	1517031
911	01/63 - >>	572 410 065	H6	72	1517100	1517041
924	11/75 - 07/88	558 401 052	T5	58	1517094	1517032
928	09/77 - 11/95	572 410 065	H6	72	1517100	1517041
944	06/81 - 07/91	571 400 065	T6	71	1517095	1517036
959	01/86 - 04/91	572 410 065	H6	72	1517100	1517041
968	06/91 - 11/95	571 400 065	T6	71	1517095	1517036
RENAULT >>>						
9 Petrol	09/81 - 12/89	544 403 036	H4	44	1517097	1517038
9 Diesel	09/81 - 12/89	572 410 065	H6	72	1517100	1517041
11 Petrol	03/83 - 07/89	544 403 036	H4	44	1517097	1517038
11 Diesel	03/83 - 07/89	572 410 065	H6	72	1517100	1517041
18 Petrol	04/78 - 07/86	544 403 036	H4	44	1517097	1517038
18 Diesel	04/78 - 07/86	572 410 065	H6	72	1517100	1517041
19 Petrol	01/88 - 12/95	544 403 036	H4	44	1517097	1517038
19 Diesel	01/88 - 12/95	572 410 065	H6	72	1517100	1517041
20 Petrol	10/75 - 12/83	544 403 036	H4	44	1517097	1517038
20 Diesel	10/75 - 12/83	572 410 065	H6	72	1517100	1517041
21 Petrol	09/89 - 06/94	544 403 036	H4	44	1517097	1517038
21 Diesel	09/89 - 06/94	572 410 065	H6	72	1517100	1517041
25 Petrol	04/84 - 12/93	560 408 054	H5	60	1517099	1517039
25 Diesel	04/84 - 12/93	572 410 065	H6	72	1517100	1517041
30 Petrol	02/75 - 03/86	560 408 054	H5	60	1517099	1517039
30 Diesel	02/75 - 03/86	572 410 065	H6	72	1517100	1517041
Avantime Petrol	09/01 - 05/03	572 410 065	H6	72	1517100	1517041
Avantime Diesel	09/01 - 05/03	571 400 065	T6	71	1517095	1517036
Clio 1.2 - 2.0 Petrol	05/90 - 05/05	544 403 036	H4	44	1517097	1517038
Clio 1.2 - 2.0 Petrol	06/05 - >>	558 401 052	T5	58	1517094	1517032
Clio 3.0 Petrol	09/98 - >>	571 400 065	T6	71	1517095	1517036
Clio 1.5 Diesel	09/98 - 05/05	558 401 052	T5	58	1517094	1517032
Clio 1.5 Diesel	06/05 - >>	571 400 065	T6	71	1517095	1517036
Clio 1.9 Diesel	05/90 - 08/98	572 410 065	H6	72	1517100	1517041
Clio 1.9 Diesel	09/98 - >>	560 408 054	H5	60	1517099	1517039
Espace Petrol	07/84 - 10/96	544 403 036	H4	44	1517097	1517038
Espace Petrol	11/96 - 10/02	560 408 054	H5	60	1517099	1517039
Espace Petrol	11/02 - >>	571 400 065	T6	71	1517095	1517036
Espace Diesel	07/84 - 10/02	572 410 065	H6	72	1517100	1517041
Fuego Petrol	02/80 - 10/85	544 403 036	H4	44	1517097	1517038
Fuego Diesel	02/80 - 10/85	572 410 065	H6	72	1517100	1517041
Kangoo Petrol	03/98 - >>	544 403 036	H4	44	1517097	1517038
Kangoo Diesel	03/98 - >>	572 410 065	H6	72	1517100	1517041
Laguna 1.6 Petrol	11/93 - 03/01	544 403 036	H4	44	1517097	1517038



Motorcraft		ETN	Size 	Ah	Finis 	Finis 
Laguna 2.0 - 3.0 Petrol	11/93 - 03/01	560 408 054	H5	60	1517099	1517039
Laguna 1.6 - 2.0 Petrol	03/01 - >>	558 401 052	T5	58	1517094	1517032
Laguna 3.0 Petrol	03/01 - >>	571 400 065	T6	71	1517095	1517036
Laguna 1.9 Diesel	11/93 - >>	571 400 065	T6	71	1517095	1517036
Laguna 2.2 Diesel	11/93 - >>	572 410 065	H6	72	1517100	1517041
Master Petrol	08/80 - 07/98	544 403 036	H4	44	1517097	1517038
Master Diesel	08/80 - 07/98	572 410 065	H6	72	1517100	1517041
Master Diesel	07/98 - >>	595 402 080	H8	95	1517101	1517043
Megane Petrol	01/96 - 08/03	560 408 054	H5	60	1517099	1517039
Megane Diesel	01/96 - 08/03	572 410 065	H6	72	1517100	1517041
Modus Petrol	12/04 - >>	558 401 052	T5	58	1517094	1517032
Modus Diesel	12/04 - >>	571 400 065	T6	71	1517095	1517036
Rapid Petrol	07/85 - 03/98	544 403 036	H4	44	1517097	1517038
Rapid Diesel	07/85 - 03/98	572 410 065	H6	72	1517100	1517041
Safrane 2.0 - 2.5 Petrol	04/92 - 12/00	560 408 054	H5	60	1517099	1517039
Safrane 3.0 Petrol	04/92 - 07/96	572 410 065	H6	72	1517100	1517041
Safrane 2.9 - 3.0 Petrol	07/96 - 12/00	571 400 065	T6	71	1517095	1517036
Safrane 2.1 - 2.2 Diesel	04/92 - 12/00	572 410 065	H6	72	1517100	1517041
Safrane 2.5 Diesel	04/92 - 07/96	595 402 080	H8	95	1517101	1517043
Scenic Petrol & Diesel	09/99 - >>	558 401 052	T5	58	1517094	1517032
Sport Spider	03/95 - 10/99	558 401 052	T5	58	1517094	1517032
Super 5 Petrol	10/84 - 12/96	544 403 036	H4	44	1517097	1517038
Super 5 Diesel	10/84 - 12/96	572 410 065	H6	72	1517100	1517041
Thalia Petrol	08/00 - >>	543 402 039	T4	43	1517093	1517031
Thalia Diesel	08/00 - >>	558 401 052	T5	58	1517094	1517032
Trafic Petrol	03/80 - 04/89	544 403 036	H4	44	1517097	1517038
Trafic Petrol	03/89 - 03/01	560 408 054	H5	60	1517099	1517039
Trafic Diesel	03/80 - >>	572 410 065	H6	72	1517100	1517041
Twingo Petrol	03/93 - >>	543 402 039	T4	43	1517093	1517031
Vel Satis Petrol & Diesel	06/02 - >>	571 400 065	T6	71	1517095	1517036
Williams Petrol	01/91 - 09/98	544 403 036	H4	44	1517097	1517038
ROVER >>>						
25 Petrol	10/99 - >>	560 408 054	H5	60	1517099	1517039
25 Diesel	10/99 - >>	572 410 065	H6	72	1517100	1517041
45 Petrol	02/00 - >>	560 408 054	H5	60	1517099	1517039
45 Diesel	02/00 - >>	572 410 065	H6	72	1517100	1517041
75 Petrol	02/99 - >>	560 408 054	H5	60	1517099	1517039
75 Diesel	02/99 - >>	572 410 065	H6	72	1517100	1517041
100 Petrol	11/89 - 12/98	544 403 036	H4	44	1517097	1517038
100 Diesel	11/89 - 12/98	558 401 052	T5	58	1517094	1517032
200 Petrol	03/85 - 03/00	544 403 036	H4	44	1517097	1517038
200 Diesel	10/89 - 03/00	558 401 052	T5	58	1517094	1517032
400 Petrol	04/90 - 03/00	544 403 036	H4	44	1517097	1517038
400 Diesel	04/90 - 03/00	558 401 052	T5	58	1517094	1517032
600 Petrol	08/93 - 02/99	560 408 054	H5	60	1517099	1517039
600 Diesel	08/93 - 02/99	558 401 052	T5	58	1517094	1517032
800 Petrol	10/86 - 02/99	560 408 054	H5	60	1517099	1517039
800 Diesel	10/86 - 02/99	572 410 065	H6	72	1517100	1517041
Cabriolet	04/90 - 11/99	543 402 039	T4	43	1517093	1517031
Coupe	03/96 - 11/99	560 408 054	H5	60	1517099	1517039

Cityrover	01/04 - >>	560 408 054	H5	60	1517099	1517039
Maestro Petrol	09/90 - 01/95	543 402 039	T4	43	1517093	1517031
Maestro Diesel	09/90 - 01/95	543 402 039	T4	43	1517093	1517031
Montego Petrol	10/84 - 10/95	558 401 052	T5	58	1517094	1517032
Montego Diesel	10/84 - 10/95	558 401 052	T5	58	1517094	1517032
Streetwise Petrol	08/03 - >>	560 408 054	H5	60	1517099	1517039
Streetwise Diesel	08/03 - >>	572 410 065	H6	72	1517100	1517041
SAAB >>>						
9-3 Petrol	02/98 - >>	560 408 054	H5	60	1517099	1517039
9-3 Diesel	02/98 - 09/02	595 402 080	H8	95	1517101	1517043
9-3 Diesel	09/02 - >>	572 410 065	H6	72	1517100	1517041
9-5 Petrol	09/97 - >>	572 410 065	H6	72	1517100	1517041
9-5 Diesel	09/97 - >>	572 410 065	H6	72	1517100	1517041
900 Petrol	09/78 - 02/98	560 408 054	H5	60	1517099	1517039
900 Diesel	09/78 - 02/98	572 410 065	H6	72	1517100	1517041
9000 Petrol	04/85 - 12/98	560 408 054	H5	60	1517099	1517039
9000 Diesel	04/85 - 12/98	572 410 065	H6	72	1517100	1517041
SEAT >>>						
Alhambra 1.8 - 2.0 Petrol	04/96 - >>	560 408 054	H5	60	1517099	1517039
Alhambra 2.8 Petrol	04/96 - >>	572 410 065	H6	72	1517100	1517041
Alhambra Diesel	04/96 - >>	595 402 080	H8	95	1517101	1517043
Altea 1.6 Petrol	03/04 - >>	544 403 036	H4	44	1517097	1517038
Altea 2.0 Petrol	03/04 - >>	572 410 065	H6	72	1517100	1517041
Altea Diesel	03/04 - >>	572 410 065	H6	72	1517100	1517041
Arosa Petrol	05/97 - >>	544 403 036	H4	44	1517097	1517038
Arosa Diesel	05/97 - >>	560 408 054	H5	60	1517099	1517039
Cordoba 1.0 - 1.6 Petrol	02/93 - 06/99	543 402 039	T4	43	1517093	1517031
Cordoba 1.8 - 2.0 Petrol	02/93 - 06/99	558 401 052	T5	58	1517094	1517032
Cordoba 1.0 - 1.6 Petrol	06/99 - >>	544 403 036	H4	44	1517097	1517038
Cordoba 1.8 - 2.0 Petrol	06/99 - >>	560 408 054	H5	60	1517099	1517039
Cordoba Diesel	02/93 - 06/99	571 400 065	T6	71	1517095	1517036
Cordoba Diesel	06/99 - >>	572 410 065	H6	72	1517100	1517041
Ibiza Petrol	06/84 - 12/93	543 402 039	T4	43	1517093	1517031
Ibiza Petrol	03/93 - 08/99	544 403 036	H4	44	1517097	1517038
Ibiza Petrol	08/99 - >>	560 408 054	H5	60	1517099	1517039
Ibiza Diesel	08/99 - >>	572 410 065	H6	72	1517100	1517041
Inca Diesel	11/95 - 07/99	558 401 052	T5	58	1517094	1517032
Inca Diesel	08/99 - >>	571 400 065	T6	71	1517095	1517036
Leon Petrol	11/99 - >>	560 408 054	H5	60	1517099	1517039
Leon Diesel	11/99 - >>	572 410 065	H6	72	1517100	1517041
Toledo Petrol	01/91 - 03/99	543 402 039	T4	43	1517093	1517031
Toledo Petrol	04/99 - >>	560 408 054	H5	60	1517099	1517039
Toledo Diesel	01/91 - 03/99	558 401 052	T5	58	1517094	1517032
Toledo Diesel	04/99 - >>	572 410 065	H6	72	1517100	1517041
SKODA >>>						
100 Petrol	01/70 - 12/77	543 402 039	T4	43	1517093	1517031
105 Petrol	08/76 - 12/90	543 402 039	T4	43	1517093	1517031
110 Petrol	12/69 - 03/82	543 402 039	T4	43	1517093	1517031
120 Petrol	08/76 - 12/90	543 402 039	T4	43	1517093	1517031
130 Petrol	02/85 - 10/91	543 402 039	T4	43	1517093	1517031



Motorcraft		ETN	Size 	Ah	Finis 	Finis 
Fabia Petrol	08/99 - >>	544 403 036	H4	44	1517097	1517038
Fabia Diesel	08/99 - >>	572 410 065	H6	72	1517100	1517041
Favorit Petrol	05/89 - 09/94	560 408 054	H5	60	1517099	1517039
Felicia Petrol	10/94 - >>	544 403 036	H4	44	1517097	1517038
Felicia Diesel	07/95 - >>	560 408 054	H5	60	1517099	1517039
Octavia 1.4 - 1.8 Petrol	09/96 - >>	544 403 036	H4	44	1517097	1517038
Octavia 2.0 Petrol	09/96 - >>	560 408 054	H5	60	1517099	1517039
Octavia Diesel	09/96 - >>	572 410 065	H6	72	1517100	1517041
Rapid Petrol	02/83 - 10/91	543 402 039	T4	43	1517093	1517031
Roomster Petrol	09/06 - >>	544 403 036	H4	44	1517097	1517038
Roomster Diesel	01/04 - >>	560 408 054	H5	60	1517099	1517039
Superb Petrol	02/02 - >>	572 410 065	H6	72	1517100	1517041
Superb Diesel	02/02 - >>	572 410 065	H6	72	1517100	1517041
SMART >>>						
All Petrol	07/98 - >>	544 403 036	H4	44	1517097	1517038
All 0.8 Diesel	01/04 - >>	560 408 054	H5	60	1517099	1517039
All 1.5 Diesel	04/04 - >>	572 410 065	H6	72	1517100	1517041
SSANGYONG >>>						
Actyon all	10/06 - >>	591 401 074	D31	91	1517096	1517037
Korando all	12/88 - >>	591 401 074	D31	91	1517096	1517037
Kyron Diesel	05/05 - >>	591 401 074	D31	91	1517096	1517037
Musso Diesel	10/95 - >>	591 401 074	D31	91	1517096	1517037
Rexton all	04/02 - >>	591 401 074	D31	91	1517096	1517037
Rodius Diesel	05/05 - >>	591 401 074	D31	91	1517096	1517037
SUZUKI >>>						
Ignis Petrol	10/00 - >>	543 402 039	T4	43	1517093	1517031
Ignis Diesel	10/00 - >>	543 402 039	T4	43	1517093	1517031
Swift Petrol	02/05 - >>	543 402 039	T4	43	1517093	1517031
Swift Diesel	02/05 - >>	543 402 039	T4	43	1517093	1517031
SX4 Petrol	06/06 - >>	558 401 052	T5	58	1517094	1517032
SX4 Diesel	06/06 - >>	572 410 065	H6	72	1517100	1517041
SUBARU >>>						
Forester 2.0 Petrol	01/02 - >>	560 408 054	H5	60	1517099	1517039
TOYOTA >>>						
Avensis Petrol	09/97 - >>	544 403 036	H4	44	1517097	1517038
Avensis Petrol	04/03 - >>	560 408 054	H5	60	1517099	1517039
Avensis Diesel	09/97 - >>	572 410 065	H6	72	1517100	1517041
Aygo Diesel	07/05 - >>	544 403 036	H4	44	1517097	1517038
Corolla Petrol	01/02 - >>	560 408 054	H5	60	1517099	1517039
Corolla Diesel	01/02 - >>	572 410 065	H6	72	1517100	1517041
Corolla Verso Petrol	04/04 - >>	560 408 054	H5	60	1517099	1517039
Corolla Verso Diesel	01/02 - >>	572 410 065	H6	72	1517100	1517041
Dyna Diesel	08/77 - 08/87	591 401 074	D31	91	1517096	1517037
Land Cruiser all	11/84 - >>	591 401 074	D31	91	1517096	1517037
Hiace Diesel	08/89 - 08/95	591 401 074	D31	91	1517096	1517037
Liteace Diesel	10/85 - 01/95	591 401 074	D31	91	1517096	1517037
Yaris Petrol	04/99 - 01/06	543 402 039	T4	43	1517093	1517031
Yaris Petrol	01/06 - >>	544 403 036	H4	44	1517097	1517038
Yaris Diesel	04/99 - >>	560 408 054	H5	60	1517099	1517039



		ETN	Size	Ah	Finis	Finis
TRABANT >>>						
All Petrol	01/66 - 12/91	560 408 054	H5	60	1517099	1517039
VAUXHALL >>>						
Agila Petrol	09/00 - >>	543 402 039	T4	43	1517093	1517031
Antara Diesel	11/06 - >>	591 401 074	D31	91	1517096	1517037
Arena Diesel	01/97 - 08/01	572 410 065	H6	72	1517100	1517041
Astra 1.2 - 1.6 Petrol	09/79 - >>	543 402 039	T4	43	1517093	1517031
Astra 1.8 - 2.0 Petrol	09/79 - >>	558 401 052	T5	58	1517094	1517032
Astra 2.2 Petrol	02/98 - >>	571 400 065	T6	71	1517095	1517036
Astra 1.5 - 1.7 Diesel	09/79 - 02/98	558 401 052	T5	58	1517094	1517032
Astra 1.7 - 2.0 Diesel	02/98 - 02/05	571 400 065	T6	71	1517095	1517036
Astra 1.3 - 1.9 Diesel	03/04 - >>	558 401 052	T5	58	1517094	1517032
Astra Twintop	01/06 - >>	543 402 039	T4	43	1517093	1517031
Astravan Petrol	01/91 - >>	543 402 039	T4	43	1517093	1517031
Astravan Diesel	01/91 - 08/98	558 401 052	T5	58	1517094	1517032
Astravan Diesel	08/98 - >>	571 400 065	T6	71	1517095	1517036
Brava Pick-Up Petrol	06/90 - >>	543 402 039	T4	43	1517093	1517031
Brava Pick-Up Diesel	06/90 - >>	595 402 080	H8	95	1517101	1517043
Calibra	06/90 - 07/97	558 401 052	T5	58	1517094	1517032
Carlton 1.8 Petrol	10/78 - 03/94	543 402 039	T4	43	1517093	1517031
Carlton 2.0 - 3.6 Petrol	10/78 - 03/94	558 401 052	T5	58	1517094	1517032
Carlton Diesel	10/78 - 03/94	571 400 065	T6	71	1517095	1517036
Cavalier Petrol	03/75 - 11/95	543 402 039	T4	43	1517093	1517031
Cavalier Diesel	09/88 - 11/95	558 401 052	T5	58	1517094	1517032
Chevette Petrol	03/75 - 12/85	543 402 039	T4	43	1517093	1517031
Combo Petrol	07/94 - >>	543 402 039	T4	43	1517093	1517031
Combo Diesel	07/94 - >>	558 401 052	T5	58	1517094	1517032
Corsa Petrol	03/93 - >>	543 402 039	T4	43	1517093	1517031
Corsa Diesel	03/93 - >>	558 401 052	T5	58	1517094	1517032
Corsavan Petrol	01/94 - >>	543 402 039	T4	43	1517093	1517031
Corsavan Diesel	01/94 - >>	558 401 052	T5	58	1517094	1517032
Frontera Diesel	03/92 - 10/98	572 410 065	H6	72	1517100	1517041
Meriva Petrol	05/03 - >>	558 401 052	T5	58	1517094	1517032
Meriva Diesel	05/03 - >>	571 400 065	T6	71	1517095	1517036
Movano Diesel	10/98 - >>	595 402 080	H8	95	1517101	1517043
Nova Petrol	09/82 - 10/94	543 402 039	T4	43	1517093	1517031
Nova Diesel	09/82 - 10/94	558 401 052	T5	58	1517094	1517032
Novavan Petrol	01/90 - 10/94	543 402 039	T4	43	1517093	1517031
Novavan Diesel	01/90 - 10/94	558 401 052	T5	58	1517094	1517032
Omega 2.0 Petrol	12/93 - >>	558 401 052	T5	58	1517094	1517032
Omega 2.2 - 3.2 Petrol	12/93 - >>	571 400 065	T6	71	1517095	1517036
Omega Diesel	12/93 - >>	571 400 065	T6	71	1517095	1517036
Royale Petrol	02/78 - 08/87	558 401 052	T5	58	1517094	1517032
Royale Diesel	02/78 - 08/87	571 400 065	T6	71	1517095	1517036
Senator	02/78 - 09/93	558 401 052	T5	58	1517094	1517032
Sintra Petrol	09/96 - 04/99	558 401 052	T5	58	1517094	1517032
Sintra Diesel	09/96 - 04/99	558 401 052	T5	58	1517094	1517032
Signum Petrol	05/03 - >>	571 400 065	T6	71	1517095	1517036
Signum Diesel	05/03 - >>	571 400 065	T6	71	1517095	1517036
Tigra	07/94 - >>	543 402 039	T4	43	1517093	1517031

Motorcraft		ETN	Size 	Ah	Finis 	Finis 
Tigra Twintop Petrol	06/04 - >>	558 401 052	T5	58	1517094	1517032
Tigra Twintop Diesel	06/04 - >>	558 401 052	T5	58	1517094	1517032
Vectra 1.6 Petrol	10/95 - >>	543 402 039	T4	43	1517093	1517031
Vectra 1.8 Petrol	10/95 -07/02	543 402 039	T4	43	1517093	1517031
Vectra 1.8 Petrol	08/02 - >>	560 408 054	H5	60	1517099	1517039
Vectra 2.0 - 2.6 Petrol	10/95 -07/02	558 401 052	T5	58	1517094	1517032
Vectra 2.0 - 2.6 Petrol	08/02 - >>	572 410 065	H6	72	1517100	1517041
Vectra Diesel	10/95 - >>	571 400 065	T6	71	1517095	1517036
Viceroy Petrol	01/80 - 10/82	571 400 065	T6	71	1517095	1517036
Vivaro Petrol	08/01 - >>	572 410 065	H6	72	1517100	1517041
VX220	09/00 - >>	543 402 039	T4	43	1517093	1517031
Zafira 1.6 Petrol	04/99 - >>	543 402 039	T4	43	1517093	1517031
Zafira 1.8 Petrol	04/99 - 06/05	558 401 052	T5	58	1517094	1517032
Zafira 1.8 Petrol	07/05 - >>	543 402 039	T4	43	1517093	1517031
Zafira 2.0 - 2.2 Petrol	04/99 - >>	558 401 052	T5	58	1517094	1517032
Zafira Diesel	04/99 - >>	558 401 052	T5	58	1517094	1517032
VOLVO >>>						
66 Petrol	08/75 - 08/78	543 402 039	T4	43	1517093	1517031
66 Diesel	08/75 - 08/78	543 402 039	T4	43	1517093	1517031
240 Petrol	08/74 - 08/93	560 408 054	H5	60	1517099	1517039
240 Diesel	08/74 - 08/93	572 410 065	H6	72	1517100	1517041
260 Petrol	08/74 - 07/82	560 408 054	H5	60	1517099	1517039
340 Petrol	08/75 - 07/91	572 410 065	H6	72	1517100	1517041
340 Diesel	08/75 - 07/91	572 410 065	H6	72	1517100	1517041
360 Petrol	08/75 - 07/91	572 410 065	H6	72	1517100	1517041
360 Diesel	08/75 - 07/91	572 410 065	H6	72	1517100	1517041
440 K Petrol	08/88 - 12/96	560 408 054	H5	60	1517099	1517039
440 K Diesel	08/88 - 12/96	572 410 065	H6	72	1517100	1517041
460 L Petrol	09/88 - 07/96	560 408 054	H5	60	1517099	1517039
460 L Diesel	09/88 - 07/96	572 410 065	H6	72	1517100	1517041
480 E Petrol	04/86 - 07/96	560 408 054	H5	60	1517099	1517039
740 Petrol	08/83 - 08/92	560 408 054	H5	60	1517099	1517039
740 Diesel	08/83 - 08/92	595 402 080	H8	95	1517101	1517043
760 Petrol	08/81 - 07/92	572 410 065	H6	72	1517100	1517041
760 Diesel	08/81 - 07/92	572 410 065	H6	72	1517100	1517041
780 Petrol	08/86 - 07/90	572 410 065	H6	72	1517100	1517041
850 Petrol	06/91 - 12/96	560 408 054	H5	60	1517099	1517039
850 Diesel	06/91 - 12/96	572 410 065	H6	72	1517100	1517041
940 Petrol	08/90 - 12/94	560 408 054	H5	60	1517099	1517039
940 Petrol	08/94 - 10/98	572 410 065	H6	72	1517100	1517041
940 Diesel	08/90 - 10/98	572 410 065	H6	72	1517100	1517041
960 Petrol	08/90 - 12/96	572 410 065	H6	72	1517100	1517041
960 Diesel	08/90 - 07/94	572 410 065	H6	72	1517100	1517041
C30 1.6 - 1.8 Petrol	10/06 - >>	558 401 052	T5	58	1517094	1517032
C30 2.0 - 2.4 Petrol	10/06 - >>	572 410 065	H6	72	1517100	1517041
C70 Petrol	03/98 - >>	560 408 054	H5	60	1517099	1517039
C70 Diesel	03/06 - >>	595 402 080	H8	95	1517101	1517043
S40 Petrol	07/95 - 12/03	560 408 054	H5	60	1517099	1517039
S40 1.6 - 1.8 Petrol	01/04 - >>	558 401 052	T5	58	1517094	1517032
S40 2.0 - 2.4 Petrol	01/04 - >>	571 400 065	T6	71	1517095	1517036

S40 Diesel	07/95 - 12/03	572 410 065	H6	72	1517100	1517041
S60 Petrol	11/00 - >>	560 408 054	H5	60	1517099	1517039
S60 Diesel	11/00 - >>	595 402 080	H8	95	1517101	1517043
S70 Petrol	01/97 - 11/00	560 408 054	H5	60	1517099	1517039
S70 Diesel	01/97 - 11/00	572 410 065	H6	72	1517100	1517041
S80 Petrol	05/98 - 02/06	560 408 054	H5	60	1517099	1517039
S80 Petrol	03/06 - >>	572 410 065	H6	72	1517100	1517041
S80 Diesel	05/98 - >>	595 402 080	H8	95	1517101	1517043
S90 Petrol	01/97 - 05/98	560 408 054	H5	60	1517099	1517039
V40 Petrol	07/95 - >>	560 408 054	H5	60	1517099	1517039
V40 Diesel	07/95 - >>	572 410 065	H6	72	1517100	1517041
V50 1.6 - 1.8 Petrol	04/04 - >>	558 401 052	T5	58	1517094	1517032
V50 2.0 - 2.4 Petrol	04/04 - >>	571 400 065	T6	71	1517095	1517036
V50 Diesel	04/04 - >>	571 400 065	T6	71	1517095	1517036
V70 Petrol	01/97 - 05/00	560 408 054	H5	60	1517099	1517039
V70 Petrol	03/00 - >>	572 410 065	H6	72	1517100	1517041
V70 Diesel	01/97 - 05/00	572 410 065	H6	72	1517100	1517041
V70 Diesel	03/00 - >>	595 402 080	H8	95	1517101	1517043
V90 Petrol	01/97 - 12/98	560 408 054	H5	60	1517099	1517039
XC70 Petrol	03/00 - >>	572 410 065	H6	72	1517100	1517041
XC70 Diesel	03/00 - >>	595 402 080	H8	95	1517101	1517043
XC90 Petrol	10/02 - >>	572 410 065	H6	72	1517100	1517041
XC90 Diesel	10/02 - >>	595 402 080	H8	95	1517101	1517043
VW >>>						
411, 412 Petrol	07/68 - 03/75	543 402 039	T4	43	1517093	1517031
1500, 1600 Petrol	08/65 - 03/75	543 402 039	T4	43	1517093	1517031
Beetle Petrol	04/49 - 07/03	543 402 039	T4	43	1517093	1517031
Bora 1.4 - 1.6 Petrol	10/98 - 05/05	544 403 036	H4	44	1517097	1517038
Bora 1.8 - 2.8 Petrol	10/98 - 05/05	560 408 054	H5	60	1517099	1517039
Bora Diesel	10/98 - 05/05	572 410 065	H6	72	1517100	1517041
Caddy Petrol	08/82 - >>	544 403 036	H4	44	1517097	1517038
Caddy Diesel	08/82 - >>	560 408 054	H5	60	1517099	1517039
Corrado Petrol	08/87 - 12/95	543 402 039	T4	43	1517093	1517031
Derby Petrol	02/77 - 09/81	543 402 039	T4	43	1517093	1517031
Eos 1.6 Petrol	03/06 - >>	544 403 036	H4	44	1517097	1517038
Eos 2.0 Petrol	03/06 - >>	560 408 054	H5	60	1517099	1517039
Eos Diesel	03/06 - >>	572 410 065	H6	72	1517100	1517041
Fox Petrol	04/05 - >>	544 403 036	H4	44	1517097	1517038
Fox Petrol	04/05 - >>	544 403 036	H4	44	1517097	1517038
Golf Petrol	04/74 - 12/92	543 402 039	T4	43	1517093	1517031
Golf 1.3 - 1.6 Petrol	01/93 - >>	544 403 036	H4	44	1517097	1517038
Golf 1.6 - 3.2 Petrol	01/93 - >>	560 408 054	H5	60	1517099	1517039
Golf Diesel	04/74 - 12/92	558 401 052	T5	58	1517094	1517032
Golf Diesel	01/93 - >>	572 410 065	H6	72	1517100	1517041
Jetta Petrol	08/78 - 12/92	543 402 039	T4	43	1517093	1517031
Jetta Petrol	08/05 - >>	560 408 054	H5	60	1517099	1517039
Jetta Diesel	08/78 - 12/92	558 401 052	T5	58	1517094	1517032
Jetta Diesel	08/05 - >>	572 410 065	H6	72	1517100	1517041
Karmann Ghia	08/55 - 07/74	543 402 039	T4	43	1517093	1517031
K70 Petrol	08/70 - 10/74	543 402 039	T4	43	1517093	1517031

Motorcraft			Size	Finis	Finis	
		ETN		Ah		
Lupo Petrol	09/98 - 07/05	544 403 036	H4	44	1517097	1517038
Lupo Diesel	09/98 - 07/05	560 408 054	H5	60	1517099	1517039
New Beetle Petrol	01/98 - >>	560 408 054	H5	60	1517099	1517039
New Beetle Diesel	01/98 - >>	560 408 054	H5	60	1517099	1517039
Passat Petrol	05/73 - 07/80	543 402 039	T4	43	1517093	1517031
Passat Petrol	08/80 - 08/96	571 400 065	T6	71	1517095	1517036
Passat 1.6 Petrol	08/96 - >>	544 403 036	H4	44	1517097	1517038
Passat 1.8 Petrol	08/96 - >>	560 408 054	H5	60	1517099	1517039
Passat 2.0 - 4.0 Petrol	08/96 - >>	572 410 065	H6	72	1517100	1517041
Passat Diesel	05/73 - 08/96	558 401 052	T5	58	1517094	1517032
Passat Diesel	08/96 - >>	572 410 065	H6	72	1517100	1517041
Phaeton Petrol	04/02 - >>	572 410 065	H6	72	1517100	1517041
Phaeton Diesel	04/02 - >>	572 410 065	H6	72	1517100	1517041
Polo Petrol	03/75 - 09/94	543 402 039	T4	43	1517093	1517031
Polo Petrol	10/94 - 09/01	544 403 036	H4	44	1517097	1517038
Polo Petrol	10/01 - >>	572 410 065	H6	72	1517100	1517041
Polo Diesel	03/75 - 09/81	543 402 039	T4	43	1517093	1517031
Polo Diesel	10/81 - 09/94	558 401 052	T5	58	1517094	1517032
Polo Diesel	10/94 - 09/01	560 408 054	H5	60	1517099	1517039
Polo Diesel	10/01 - >>	572 410 065	H6	72	1517100	1517041
Santana Petrol	08/81 - 12/84	543 402 039	T4	43	1517093	1517031
Santana Petrol	01/95 - >>	571 400 065	T6	71	1517095	1517036
Santana Diesel	08/81 - 12/84	558 401 052	T5	58	1517094	1517032
Scirocco Petrol	02/74 - 07/92	543 402 039	T4	43	1517093	1517031
Sharan 1.8 - 2.0 Petrol	05/95 - >>	560 408 054	H5	60	1517099	1517039
Sharan 2.8 Petrol	05/95 - >>	572 410 065	H6	72	1517100	1517041
Sharan Diesel	05/95 - >>	572 410 065	H6	72	1517100	1517041
Touareg 3.2 - 3.6 Petrol	10/02 - >>	572 410 065	H6	72	1517100	1517041
Touareg 4.2 - 6.0 Petrol	10/02 - >>	595 402 080	H8	95	1517101	1517043
Touareg 2.5 - 3.0 Diesel	10/02 - >>	572 410 065	H6	72	1517100	1517041
Touareg 5.0 Diesel	10/02 - >>	595 402 080	H8	95	1517101	1517043
Touran 1.4 - 1.6 Petrol	02/03 - >>	544 403 036	H4	44	1517097	1517038
Touran 2.0 Petrol	02/03 - >>	560 408 054	H5	60	1517099	1517039
Touran Diesel	02/03 - >>	572 410 065	H6	72	1517100	1517041
Vento Petrol	11/91 - 09/98	560 408 054	H5	60	1517099	1517039
Vento Diesel	11/91 - 09/98	572 410 065	H6	72	1517100	1517041
Crafter Diesel	04/06 - >>	595 402 080	H8	95	1517101	1517043
LT Petrol	04/75 - 06/96	560 408 054	H5	60	1517099	1517039
LT Petrol	04/96 - >>	572 410 065	H6	72	1517100	1517041
LT 2.4 Diesel	04/75 - 06/96	572 410 065	H6	72	1517100	1517041
LT 2.7 Diesel	04/75 - 06/96	595 402 080	H8	95	1517101	1517043
LT 2.5 - 2.8 Diesel	04/96 - >>	572 410 065	H6	72	1517100	1517041
Multivan Petrol	04/03 - >>	572 410 065	H6	72	1517100	1517041
Multivan Diesel	04/03 - >>	572 410 065	H6	72	1517100	1517041
Transporter Petrol	01/50 - 07/92	543 402 039	T4	43	1517093	1517031
Transporter Petrol	09/90 - 03/03	544 403 036	H4	44	1517097	1517038
Transporter Petrol	04/03 - >>	560 408 054	H5	60	1517099	1517039
Transporter Petrol Syncro	05/79 - >>	572 410 065	H6	72	1517100	1517041
Transporter Diesel	05/79 - 07/92	558 401 052	T5	58	1517094	1517032
Transporter Diesel	09/90 - >>	572 410 065	H6	72	1517100	1517041

ETN Európai típusszám

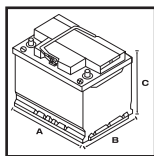

Size Ház-forma

Ah Névleges kapacitás Ah-ban

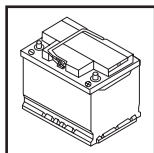

Single Finis Ford megrendelési szám egyedi akkumulátorhoz

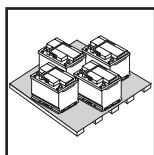

Pallet Finis Ford megrendelési szám egy raklap akkumulátorhoz

Ford of Europe GmbH
www.ford.com

FordService

Feel the difference

